



**babymoov**[®]

Garantie

À VIE*

LIFETIME
Warranty*

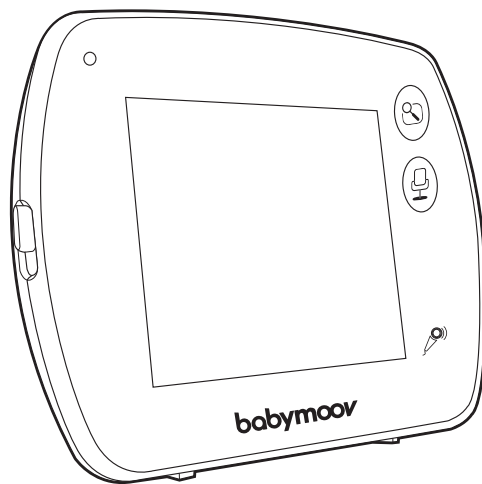
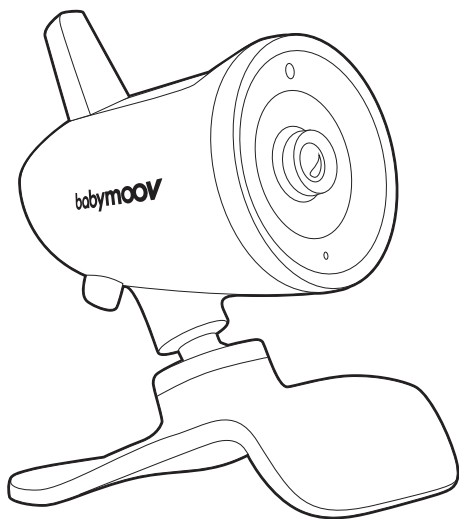

Yoo-Feel

Réf. : A014420

Notice d'utilisation • Instructions for use • Bedienungsanleitung • Gebruikshandleiding
Instrucciones de uso • Instruções de uso • Istruzioni per l'uso • Návod k použití • دليل المستخدم

Babymoov
Parc Industriel des Gravanches
16, rue Jacqueline Auriol
63051 Clermont-Ferrand 2 - France
www.babymoov.com

Designed and engineered
by Babymoov in France



COMMANDES - CONTROLS - BEDIENELEMENTE - BEDIENINGSORGANEN
MANDOS - COMANDOS - COMANDI - OVLÁDACÍ PRVKY - مفاتيح التحكم

Caméra - Camera - Kamera - Camera - Cámara
 Càmara - Videocamera - Kamera - كاميرا

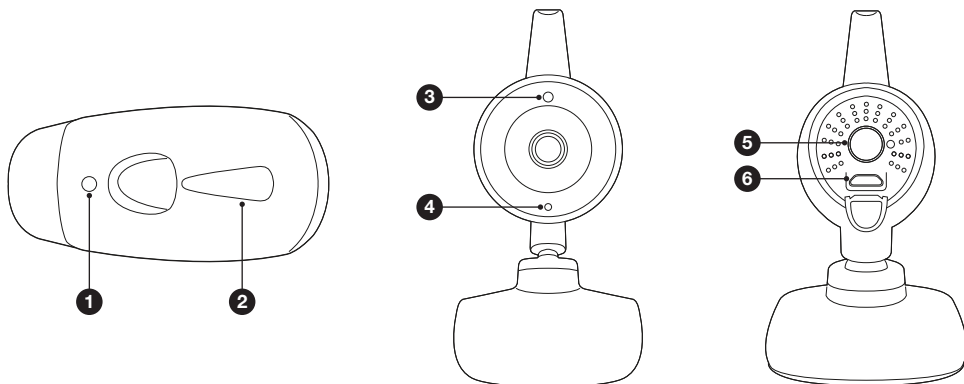

Récepteur - Receiver - Empfänger - Ontvanger - Receptor
 Receptor - Ricevitore - Prijímač - جهاز استقبال - استقبال

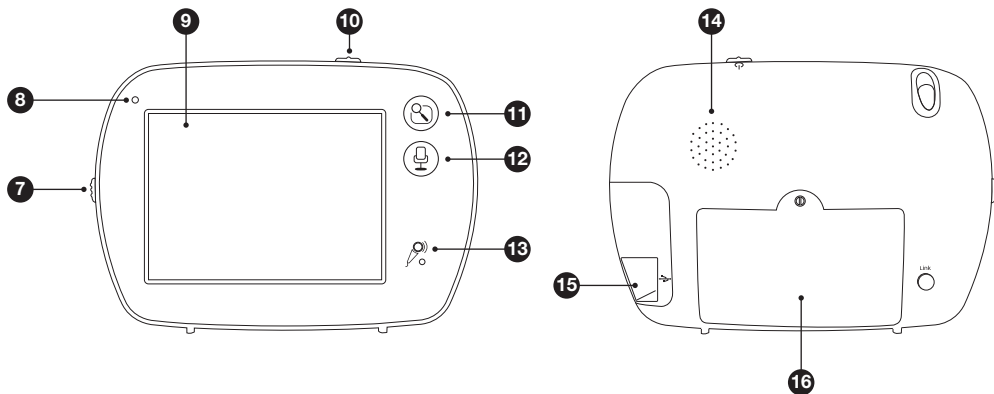

5 - 12 **FR**

13 - 18 **EN**

19 - 25 **DE**

26 - 32 **NL**

33 - 39 **ES**

40 - 46 **PT**

47 - 53 **IT**

54 - 60 **CZ**

61 - 67 **AR**

Merci d'avoir choisi notre babyphone Yoo-Feel. Nous vous invitons à lire attentivement cette notice d'utilisation, afin d'exploiter au mieux votre appareil et lui assurer une durée de vie optimale. Toutefois, si vous observez un défaut ou si vous rencontrez un quelconque problème, veuillez contacter notre service consommateur.

FONCTIONS PRINCIPALES

- Technologie 2.4 GHz digital FHSS.
- Portée de 250 m dans un espace ouvert. Les portées mentionnées sur le pack sont des portées mesurées en champs libre, il faut diviser la portée annoncée par 3 pour avoir une estimation de la portée en champs réel (présence de murs...).
- Écran couleur 3.5" avec écran tactile.
- Vision nocturne automatique pour une meilleure visibilité dans le noir.
- Contrôle à distance de la caméra pour voir le bébé pendant son sommeil.
- Fonction talkie-walkie, pour parler à bébé.
- Fonction zoom (x2).
- Alarme hors de portée.
- Indicateur de niveau de batterie.
- Possibilité de connecter jusqu'à 4 caméras.
- Caméra orientable.
- Fonction veilleuse et berceuse (jusqu'à 5 mélodies).
- Fonction VOX son et veilleuse
- Le récepteur est équipé d'une batterie Lithium rechargeable.
- Alarmes sonores hors de portée et batterie faible.

AVERTISSEMENTS

- Le babyphone Yoo-Feel ne doit pas être perçu comme un appareil médical. En plus de l'utilisation du babyphone Yoo Feel, il est vivement recommandé que votre bébé fasse régulièrement l'objet d'un contrôle direct de la part d'un adulte.
- Les bébés prématurés ou les enfants considérés comme à risque doivent faire l'objet d'un contrôle par votre pédiatre ou autre personnel de santé.
- Ne vous éloignez jamais de votre enfant hors de la maison, même un court instant.
- Ne pas laisser à la portée des enfants,
- Ne pas utiliser le babyphone Yoo-Feel près d'une source d'eau (salle de bain, évier).
- L'appareil ne doit pas être exposé à des égouttements ou éclaboussements et aucun objet contenant des liquides, comme des vases, ne doit être placé sur l'appareil.
- Utilisez toujours la batterie du récepteur fournie par le fabricant : si la batterie est endommagée, contacter notre service après vente.
- Pour une utilisation optimale de votre babyphone Yoo-Feel, et pour limiter toute interférence, nous vous recommandons de ne brancher aucun autre appareil électrique sur la même prise que votre babyphone Yoo-Feel (n'utilisez pas de bloc multiprise).
- Risque d'explosion si la batterie n'est pas correctement remplacée. Remplacer seulement avec la même ou un type de batterie équivalente fournie par le fabricant
- Les batteries (compartiment batterie ou batteries installées) ne doivent pas être exposées à une chaleur excessive comme l'ensoleillement, le feu ou toute autre source de chaleur
- Les adaptateurs ou prises (port USB) doivent être accessibles et facilement déconnectables en cas de danger.
- Cet équipement doit être installé et utilisé avec une distance minimale de 20 cm entre l'émetteur d'ondes et votre corps.

NE PAS EXPOSER LA BATTERIE À LA CHALEUR OU À L'EAU, NE PAS PERCER OU ESSAYER DE DÉMONTER LA BATTERIE : RISQUE D'EXPLOSION.

PRÉCAUTIONS D'EMPLOI

- N'utilisez que les adaptateurs secteur fournis. L'utilisation d'autres adaptateurs est susceptible d'endommager le babyphone.
- Lorsque vous n'utilisez pas le babyphone pendant une période prolongée, retirez la batterie du récepteur pour éviter tout dommage lié à une fuite de batterie.
- Débranchez l'adaptateur secteur de la prise murale lorsque vous n'utilisez pas le babyphone.
- Le babyphone fonctionne mieux dans une plage de température comprise entre 0 °C et + 40 °C
- N'exposez pas, de manière prolongée, le babyphone aux rayons directs du soleil et ne le placez pas à proximité d'une source de chaleur, dans une pièce humide, ou très poussiéreuse.
- Ne démontez pas l'appareil : il ne contient aucune pièce susceptible d'être utilisée de manière isolée.
- Les équipements électriques et électroniques font l'objet d'une collecte sélective. Ne pas se débarrasser des déchets d'équipements électriques et électroniques avec les déchets municipaux non triés, mais procéder à leur collecte sélective.



Ce symbole indique à travers l'Union Européenne que ce produit ne doit pas être jeté à la poubelle ou mélangé aux ordures ménagères, mais faire l'objet d'une collecte sélective.

ACCESSOIRES STANDARDS

- a. Caméra
- b. Récepteur
- c. Batterie Lithium-Polymère rechargeable 1440 mAh

- d. Adaptateur secteur 5 V DC (caméra)
- e. Adaptateur secteur 5 V DC (récepteur)
- f. Manuel d'utilisation

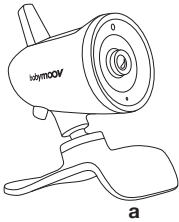

a



b

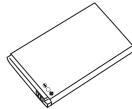

c



d



e

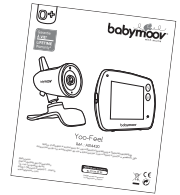

f

COMMANDES

CAMÉRA

- 1. Led ON/OFF
- 2. Veilleuse
- 3. Détecteur de luminosité
- 4. Microphone
- 5. Bouton ON/OFF et d'appairage
- 6. Port micro-USB d'alimentation

RÉCEPTEUR

- 7. Bouton de verrouillage de l'écran tactile
- 8. LED : vert le récepteur est allumé, rouge le récepteur est en chargement
- 9. Écran LCD tactile
- 10. Bouton ON/OFF

- 11. Bouton « Menu »

- 12. Bouton « Répondre à bébé »
- 13. Microphone
- 14. Haut-parleur
- 15. Port micro USB d'alimentation
- 16. Compartiment batterie lithium

INSTALLATION DE L'APPAREIL

Placez la caméra sur une surface plane et à une distance comprise entre 1 m et 2,50 m de la tête du bébé. Orientez l'objectif de la caméra et le microphone vers le bébé.

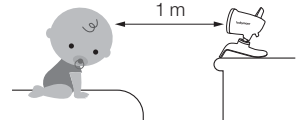

MISE EN ROUTE

A. CAMÉRA

La caméra fonctionne sur secteur (utilisez uniquement l'adaptateur secteur 5 V DC/1000 mA fourni).

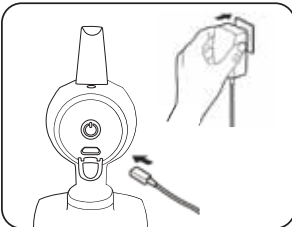

- 1. Connectez la prise de sortie de l'adaptateur sur le port micro USB (6) de la caméra en veillant bien à ce que l'orientation soit correcte. Branchez l'adaptateur sur la prise murale.

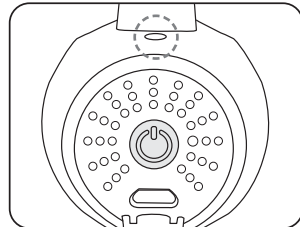

- 2. Pour allumer votre caméra, appuyez brièvement (moins de 3 s) sur le bouton **ON/OFF** . Le voyant d'alimentation passera au vert.

B. RÉCEPTEUR

La batterie rechargeable 1440 mAh Li est déjà installée dans le récepteur.

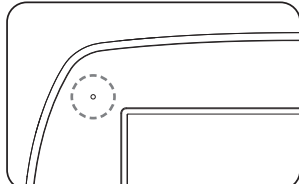
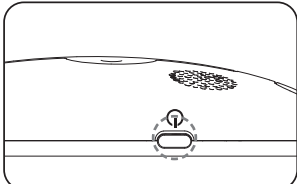
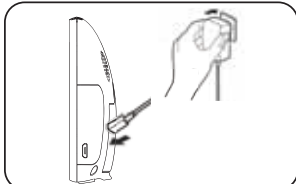

1. Connectez la prise de sortie de l'adaptateur sur le port USB (15) en veillant bien à ce que l'orientation soit correcte. Branchez l'adaptateur sur la prise murale.
2. Pour allumer votre récepteur appuyez 3 s sur le bouton **ON/OFF**  du récepteur.
3. Le voyant d'alimentation passera au vert.

N.B. : avant la première utilisation du récepteur, chargez la batterie pendant au moins 3 heures.

Statut et rechargement de la batterie

- Vert : niveau de batterie correct.
- Rouge : batterie faible.
- Orange : rechargement de la batterie récepteur éteint.
- Clignote en vert : rechargement de la batterie, récepteur allumé.

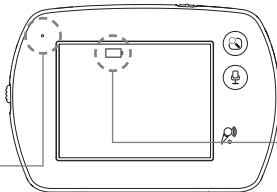

Indicateur niveau de batterie, clignote lorsque la batterie est très faible.

Changement de la batterie

En cas de nécessité et pour faire un reboot, débranchez l'adaptateur et ouvrez avec un tournevis à tête plate le compartiment de la batterie pour changer cette dernière.

N.B. : pensez à débrancher l'adaptateur secteur une fois que la batterie est complètement rechargée. Pour une plus longue durée de vie de la batterie et une meilleure autonomie, ne laissez pas la batterie déchargée trop longtemps.

AVERTISSEMENT : N'UTILISEZ QUE LA BATTERIE ORIGINALE OU CELLE FOURNIE PAR LE REVENDEUR. GARDEZ LA BATTERIE HORS DE PORTÉE DES ENFANTS.

MISE EN ROUTE DE L'APPAREIL

A. CHOIX DE LA LANGUE

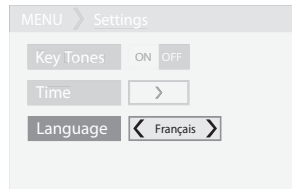
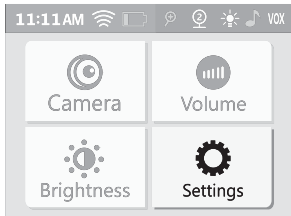
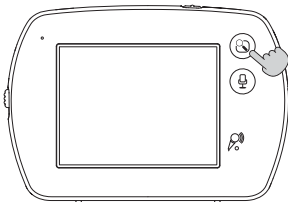

1. Accédez au menu principal .
2. Sélectionnez « Paramètres ».
3. Choisissez votre langue parmi l'anglais, le français, l'allemand, l'espagnol le néerlandais.

B. UTILISATION DE L'INTERFACE ET DU MENU

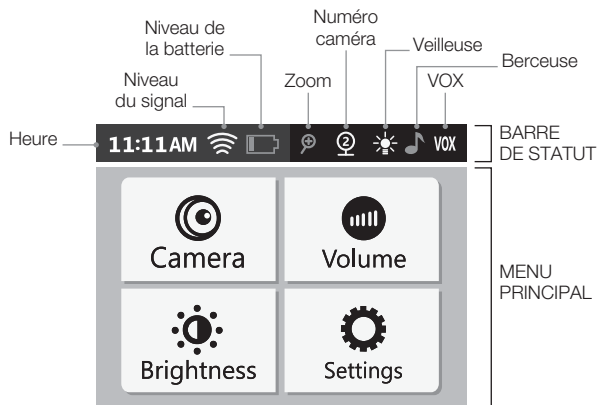

CONNEXION DE LA CAMÉRA AU RÉCEPTEUR

A. CONNEXION ENTRE LA CAMÉRA ET LE RÉCEPTEUR

Le processus de connexion (appairage) permet de connecter le récepteur avec la caméra de façon à ce qu'ils communiquent sans que d'autres appareils (même d'autres caméras Yoo-Feel) ne puissent interférer avec le récepteur ou recevoir votre signal.

1. Accédez au menu principal

2. Sélectionnez la rubrique « Caméra ».

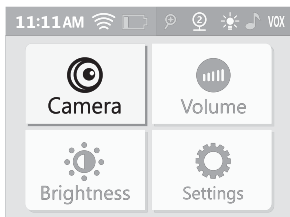

3. Sélectionnez « Ajouter Caméra ».

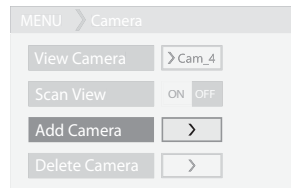

4. Appuyez sur « + ».

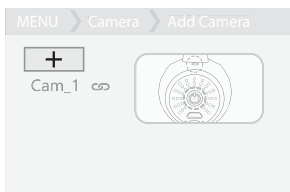

5. Allumez la caméra et appuyez 3 s sur .

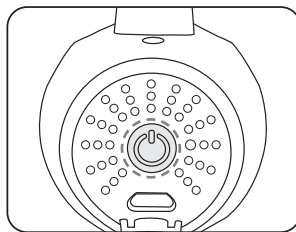

Félicitations ! Votre caméra est connectée!

Pour ajouter d'autres caméras (jusqu'à 4 caméras), refaites les étapes 3 à 5 pour chaque caméra chacune à leur tour.

N.B. : vous ne pouvez connecter au récepteur que des caméras YOO FEEL. En cas d'échec de connexion, supprimez la caméra et refaites les étapes 1 à 5.

B. DÉCONNECTER UNE OU PLUSIEURS CAMÉRAS

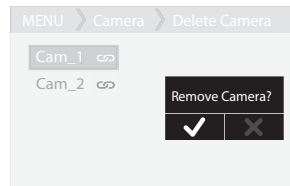
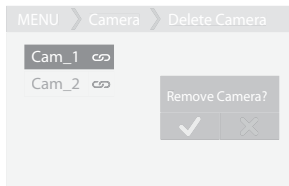
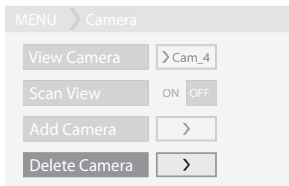

1. Sélectionnez « Supprimer Caméra ».
2. Sélectionnez la caméra à supprimer.
3. Validez.

FUNCTIONNEMENT DU RÉCEPTEUR

Le récepteur à écran tactile dispose d'une barre de statut et d'un menu principal.

A. BARRE DE STATUT

La barre de statut horizontale se situe dans la partie supérieure de l'écran. Elle permet de régler les fonctions zoom, veilleuse, berceuses et VOX.



Fonction Veilleuse



Appuyez sur ON/OFF pour allumer/éteindre la veilleuse.

Fonction Berceuse



Activez/arrêtez la berceuse.

Choix de la mélodie allant de 1 à 5.

Répétez les 5 mélodies, les unes après les autres.

Répétez en boucle la mélodie de votre choix.

Réglez le volume des mélodies sur la caméra.

N.B. : il n'est pas possible de changer de mélodie lorsque vous avez choisi le mode « Répétition en boucle d'une mélodie ».

Fonction VOX

La fonction VOX permet d'activer le récepteur uniquement lorsque la caméra détecte du bruit.

Yoo-Feel vous propose 2 fonctions VOX :

- VOX récepteur : le récepteur s'allumera dès que la caméra détectera un bruit.
- VOX veilleuse + récepteur : le récepteur + la veilleuse s'allumeront dès que la caméra détectera un bruit.

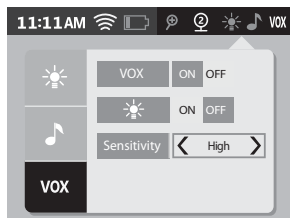

Appuyez sur ON/OFF pour allumer / éteindre la fonction VOX récepteur.



Appuyez sur ON/OFF pour allumer / éteindre la fonction VOX récepteur + veilleuse.



Réglage du niveau de la sensibilité :

- faible : vous souhaitez entendre votre bébé uniquement s'il émet un son fort.
- moyen : vous souhaitez entendre votre bébé s'il émet un son moyennement fort.
- élevée : vous souhaitez entendre votre bébé dès qu'il émettra son faible.

Pour quitter la barre de statut il vous suffit d'appuyez de nouveau sur la barre de statut ou sur le bouton menu **(11)** du récepteur.

B. MENU

Pour accéder au menu principal appuyez sur la touche .

Caméra

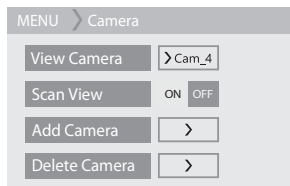

C'est la caméra que vous souhaitez afficher à l'écran.



Appuyez sur ON/OFF pour passer d'une caméra à l'autre.



Permet de rajouter une caméra. Référez vous à la rubrique « CONNEXION ENTRE LA CAMÉRA ET LE RÉCEPTEUR »



Permet de supprimer une caméra. Référez vous à la rubrique « DÉCONNECTER UNE OU PLUSIEURS CAMÉRAS ».

Paramètres

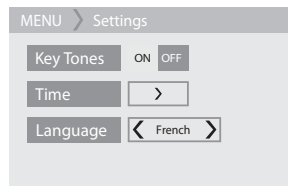

Permet d'activer ou désactiver le son des touches.



Permet de régler l'heure.



Permet de régler la langue.

Volume et luminosité

Permet de régler le volume sonore du récepteur et la luminosité à l'aide des touches + / -.

TABLEAU DE DIAGNOSTIC DES PANNES

Problème	Causes possibles	Solutions
Aucun son, aucune image dans le récepteur.	<ul style="list-style-type: none"> • La sensibilité du microphone est trop basse. • L'adaptateur secteur n'est pas correctement raccordé à l'émetteur. • Mode VOX activé. • Batterie déchargée. 	<ul style="list-style-type: none"> • Augmentez le volume du récepteur. • Vérifiez le branchement. • Appuyez sur un bouton pour activer l'écran. • Chargez votre récepteur.
Transmission permanente.	<ul style="list-style-type: none"> • La sensibilité du mode VOX est trop élevée. 	<ul style="list-style-type: none"> • Diminuez la sensibilité du mode VOX (voir rubrique « FONCTIONNEMENT DU RECEPTEUR »).
Alarme hors de portée activée en permanence.	<ul style="list-style-type: none"> • La distance entre la caméra et le récepteur excède le rayon d'action. 	<ul style="list-style-type: none"> • Rapprochez le récepteur et la caméra.
L'image à l'écran n'est pas homogène. L'image "perte de signal" s'affiche.	<ul style="list-style-type: none"> • Les limites du rayon d'action sont atteintes. • L'émetteur ou la caméra est situé à côté d'autres appareils électriques. 	<ul style="list-style-type: none"> • Rapprochez le récepteur de la caméra. • Éloignez les appareils électriques ou la caméra pour l'éloigner de la source d'interférence.
L'image à l'écran se fige ou s'affiche en noir et blanc.	<ul style="list-style-type: none"> • L'intensité lumineuse est trop faible dans la chambre de bébé, le mode vision nocturne est activé. 	<ul style="list-style-type: none"> • Augmentez la luminosité dans la chambre du bébé si vous voulez repasser en mode jour.
Rayon d'action trop réduit.	<ul style="list-style-type: none"> • Cloison / murs trop épais entre caméra et récepteur. 	<ul style="list-style-type: none"> • Déplacez la caméra et le récepteur.

- Fréquence : 2406 MHz ~ 2475 MHz
- Puissance de sortie maximale. Caméra : 19.09 dBm (e.i.r.p.)
Récepteur : 17.89 dBm (e.i.r.p.)
- Valeurs d'entrée nominales : 100 – 240 VAC, 50/60 Hz, 0.2 A
- Valeurs de sortie nominales : 5.0 VDC - 1 000 mA

Fabricant : E-TEK Electronics Manufactory Ltd.
 Modèle : ZD5C050100EUDW
 Version du matériel : V02

Thank you for choosing our Yoo-Feel baby monitor. Please read these instructions carefully to learn how to use your appliance properly and guarantee long-lasting use. If you notice a defect or any problem whatsoever, please contact our consumer department.

MAIN FUNCTIONS

- 2.4 GHz digital FHSS technology.
- Range of 250 m in an open space. The ranges stated on the pack are measured in free-field. It is therefore necessary to divide the range by 3 to obtain an estimated range in real-world conditions (presence of walls, etc.).
- 3.5" colour touchscreen.
- Automatic night vision for better visibility in the dark.
- Remote control of the camera to see your baby as they sleep.
- Walkie-talkie function for talking to baby.
- Zoom function (x2).
- Out-of-range alarm.
- Battery level indicator.
- Option to connect up to 4 cameras.
- Direction adjustable camera.
- Night light and lullaby function (up to 5 melodies).
- VOX noise-activated function and night light
- The receiver is fitted with a rechargeable Lithium battery.
- Out-of-range and low battery alarms.

WARNING

- The Yoo-Feel baby monitor should not be considered to be a medical device. In addition to using the Yoo-Feel baby monitor, it is strongly recommended to have an adult regularly check on your baby in person.
- Premature babies or children considered at risk must be supervised by your paediatrician or other medical staff.
- Never leave your child alone in the house, even for a short time.
- Keep out of reach of children.
- Do not use the Yoo-Feel baby monitor next to a source of water (bathwater, sink etc.).
- The appliance must not be exposed to drips or splashes, and no items containing liquids, such as vases, must be placed on top of the device.
- Always use the receiver battery supplied by the manufacturer: if the battery is damaged, contact our after-sales service department.
- For optimal use of your Yoo-Feel baby monitor and to limit any interference, we recommend not connecting any other electrical appliances to the same socket as your Yoo-Feel baby monitor (don't use a multi-socket adapter).
- Risk of explosion if the battery is not correctly replaced. Replace only with the same battery, or a type of battery equivalent to the one provided by the manufacturer
- The batteries (battery compartment or installed batteries) must not be exposed to excessive heat such as direct sunlight, fire or any other heat source
- The adapters or sockets (USB port) must be accessible and easy to disconnect in the event of any danger.
- This equipment should be installed and operated with a minimum distance of 20 cm between the radiator and your body.

DO NOT EXPOSE THE BATTERY TO HEAT OR WATER, DO NOT PIERCE OR ATTEMPT TO DISMANTLE THE BATTERY: RISK OF EXPLOSION.

PRECAUTIONS

- Only use the power adapters supplied. The use of other adapters is liable to damage the baby monitor.
- When the baby monitor is not in use for an extended period, remove the battery from the receiver to avoid any damage associated with a battery leak.
- Unplug the power adapter from the wall socket if you are not using the baby monitor.
- The baby monitor works better in temperatures ranging between 0°C and 40°C
- Never expose the baby monitor to direct sunlight for long periods, and never place it next to a heat source or in a damp or very dusty room.
- Do not dismantle the appliance: it does not contain any parts that may be used independently.
- Electrical and electronic equipment must be collected separately from household waste. Do not discard electrical and electronic appliances with non-separated municipal waste. Make sure they are disposed of via a separated waste collection.



This symbol indicates that, throughout the European Union, this product must not be thrown away or mixed with household waste but must be collected separately.

STANDARD ACCESSORIES

- a. Camera
- b. Receiver
- c. 1440 mAh rechargeable Lithium-Polymer battery

- d. 5V DC power adapter (camera)
- e. 5V DC power adapter (receiver)
- f. Instruction manual



a

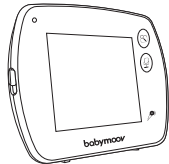

b

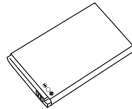

c



d



e



f

EN

CONTROLS

CAMERA

1. Led ON/OFF
2. Night light
3. Light detector
4. Microphone
5. ON/OFF and pairing button
6. Micro-USB port and power socket

RECEIVER

7. Touchscreen lock button
8. LED: green when the receiver is switched on, red when the receiver is charging
9. LCD touchscreen
10. ON/OFF button

11. 'Menu' button
12. 'Reply to baby' button
13. Microphone
14. Speaker
15. Micro USB power port
16. Lithium battery compartment

SETTING UP THE APPLIANCE

Place the camera on a flat surface between 1 m and 2.50 m from baby's head. Point the camera lens and microphone towards the baby.

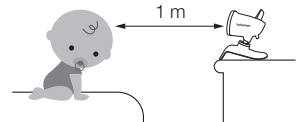

STARTING THE APPLIANCE

A. CAMERA

The camera works using mains power (only use the 5V DC/1000 mA power adapter supplied).

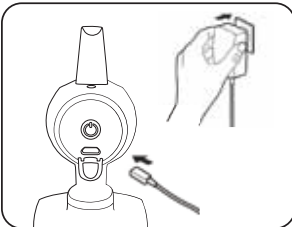

1. Connect the adapter's output jack to the camera's micro USB port (6), making sure it is properly positioned. Plug the adapter into the wall socket.

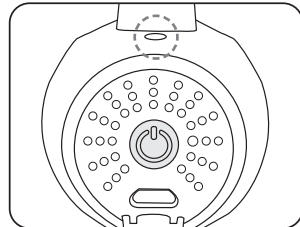

2. To turn on your camera, press the **ON/OFF** button (11) briefly (less than 3 seconds). The power light will turn green.

B. RECEIVER

The 1440 mAh rechargeable Li battery is already installed in the receiver.

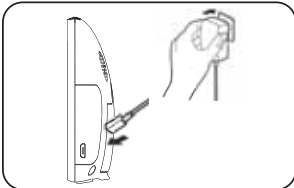

1. Plug the output jack of the adapter to the USB port (15) making sure it is properly positioned. Plug the adapter into the wall socket.

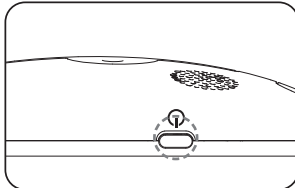

2. To turn on your receiver, press the **ON/OFF** button  on the receiver for 3 seconds.

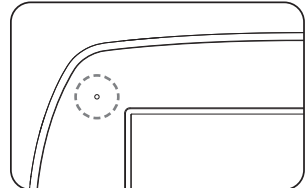

3. The power light will turn green.

N.B. before using the receiver for the first time, charge the battery for at least 3 hours.

Battery status and recharging

- Green: correct battery level.
- Red: battery low.
- Orange: receiver battery empty.
- Flashing green: battery recharging, receiver turned on.

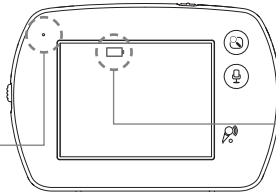

Battery level indicator: flashes when the battery is very low.

Changing the battery

If required or if you need to perform a reboot, unplug the adapter and open the battery compartment using a flat-head screwdriver to change the battery.

N.B. Remember to disconnect the power adapter once the battery is completely recharged. To extend battery life and make it last longer, do not leave the battery fully flat for long periods of time.

WARNING: ONLY USE THE ORIGINAL BATTERY OR ONE SUPPLIED BY THE DEALER. KEEP THE BATTERY OUT OF REACH OF CHILDREN.

STARTING THE APPLIANCE

A. CHOICE OF LANGUAGE

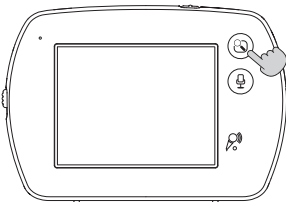

1. Access the main menu .

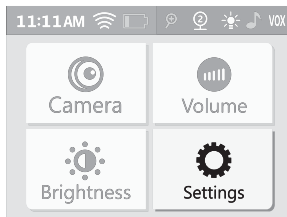

2. Select 'Settings'.

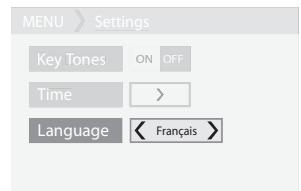

3. Choose your language from English, French, German, Spanish and Dutch.

B. USING THE INTERFACE AND MENU

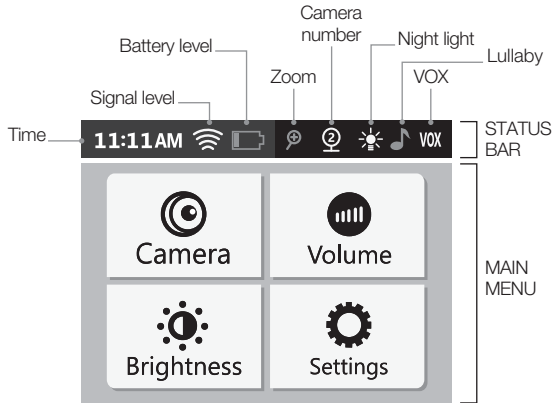

EN

CONNECTING THE CAMERA TO THE RECEIVER

A. CONNECTION BETWEEN THE CAMERA AND THE RECEIVER

The connection process (pairing) links the receiver to the camera so that they can communicate without the risk of other appliances (even other Yoo-Feel cameras) interfering with the receiver or receiving your signal.

1. Access the main menu .

2. Select 'Camera'.

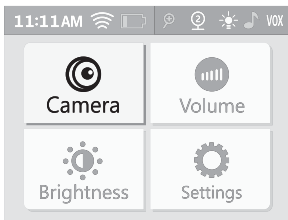

3. Select 'Add camera'.

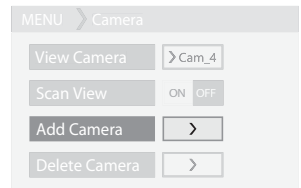

4. Press the '+' symbol.

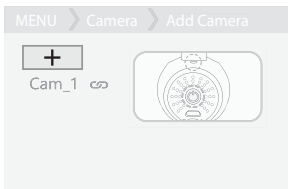

5. Turn on the camera and press  for 3 seconds.

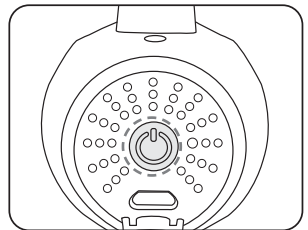

Congratulations! Your camera is now connected!

To add other cameras (up to 4 cameras), repeat steps 3 to 4 for each camera, one at a time.

N.B. you can only connect YOO-FEEL cameras to the receiver. If connection fails, delete the camera and repeat steps 1 to 5.

B. DISCONNECTING ONE OR MORE CAMERAS

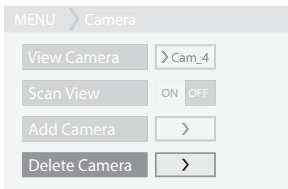

1. Select 'Delete camera'.

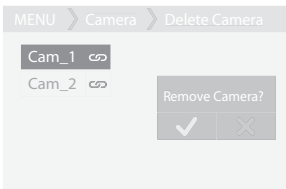

2. Select the camera to be deleted.

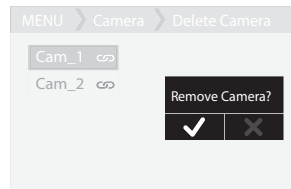

3. Confirm.

RECEIVER OPERATION

The touchscreen has a status bar and a main menu.

A. STATUS BAR

The horizontal status bar is located at the top of the screen. It enables you to set up the zoom, night light, lullaby and VOX functions.

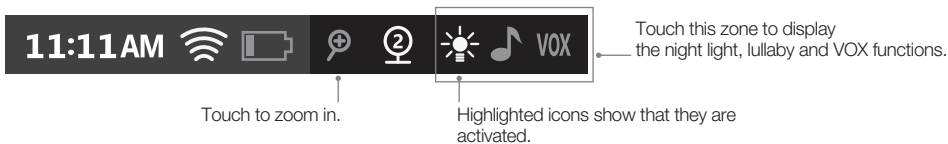

Night light function



Press ON/OFF to turn the night light on/off.

Lullaby function



 Activate/deactivate the lullaby.

 Choose a melody from 1 to 5.

 Repeat all 5 melodies, one after the other.

 Repeat the melody of your choice on a loop.

 Adjust the volume of the melodies on the camera.

N.B. it is not possible to change the melody once you have chosen 'Repeat melody on a loop' mode.

VOX function

The VOX function enables you to activate the receiver only when the camera detects a noise.

Yoo-Feel has 2 VOX functions:

- VOX receiver: the receiver turns on as soon as the camera detects a noise.
- VOX night light + receiver: the receiver + night light turn on as soon as the camera detects a noise.

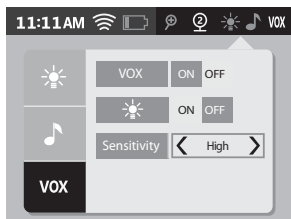

Press ON/OFF to turn the VOX receiver function on/off.



Press ON/OFF to turn the VOX receiver + night light function on/off.



Adjusting sensitivity levels:

- low: if you want to hear your baby only when making a loud noise.
- medium: if you want to hear your baby when making moderate noise.
- high: if you want to hear your baby when making a quiet noise.

To quit the status bar simply press the status bar again, or press the menu button (11) on the receiver.

B. MENU

Press the key to access the main menu.

Camera

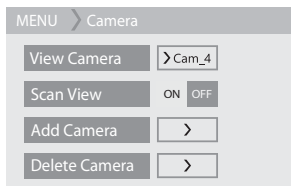

This is the camera you wish to display on the screen.



Press ON/OFF to move from one camera to another.



Used for adding a camera. See the section 'CONNECTION BETWEEN THE CAMERA AND THE RECEIVER'



Used to delete a camera. See the section 'DISCONNECTING ONE OR MORE CAMERAS'.

Volume and brightness

Used for adjusting the sound volume of the receiver and brightness, using the +/- keys.

Settings

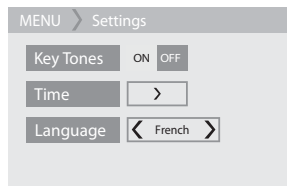

Used for activating or deactivating the key sounds.



Used for setting the time.



Used for setting the language.

TROUBLESHOOTING TABLE

Problem	Possible causes	Solutions
No sound and no image on the receiver.	<ul style="list-style-type: none"> • The microphone's sensitivity is too low. • The power adapter is not properly connected to the transmitter. • VOX mode active. • Battery empty. 	<ul style="list-style-type: none"> • Increase the receiver volume. • Check the connection. • Press a button to activate the screen. • Charge your receiver.
Continuous transmission.	<ul style="list-style-type: none"> • The VOX mode sensitivity is too high. 	<ul style="list-style-type: none"> • Reduce the sensitivity of the VOX mode (see section 'RECEIVER OPERATION').
Out-of-range alarm permanently activated.	<ul style="list-style-type: none"> • The distance between the camera and the receiver exceeds the range. 	<ul style="list-style-type: none"> • Move the receiver and camera closer together.
The image on the screen is breaking up. The 'signal loss' image is displayed.	<ul style="list-style-type: none"> • The range limits have been reached. • The transmitter or camera is placed next to other electrical appliances. 	<ul style="list-style-type: none"> • Bring the receiver closer to the camera. • Move away any nearby electrical appliances or move the camera away from any source of interference.
The image on the screen freezes or appears in black and white.	<ul style="list-style-type: none"> • The light intensity in baby's bedroom is too low, night vision mode is activated. 	<ul style="list-style-type: none"> • Increase the brightness level in baby's bedroom if you want to switch back to daytime mode.
Range too small.	<ul style="list-style-type: none"> • Walls/partition walls too thick between the camera and receiver. 	<ul style="list-style-type: none"> • Move the camera and receiver.

- Frequency: 2406 MHz – 2475 MHz
- Maximum output power: Camera: 19.09 dBm (e.i.r.p.)
Receiver: 17.89 dBm (e.i.r.p.)
- Nominal input values: 100 – 240 V AC, 50/60 Hz, 0.2 A
- Nominal output values: 5.0 V DC - 1000 mA

Manufacturer: E-TEK Electronics Manufactory Ltd.
 Model: ZD5C050100EUDW
 Device version: V02

Wir danken Ihnen, dass Sie sich für unser Babyphon Yoo-Feel entschieden haben. Bitte lesen Sie diese Bedienungsanleitung sorgfältig durch, um Ihr Gerät bestmöglich zu nutzen und ihm eine optimale Lebensdauer zu garantieren. Sollten Sie allerdings einen Mangel feststellen oder auf ein Problem stoßen, setzen Sie sich bitte mit unserem Kundendienst in Verbindung.

DIE WICHTIGSTEN FUNKTIONEN

- Technologie 2.4 GHz digital FHSS.
- Reichweite 250 m im offenen Raum. Die auf der Packung angegebenen Reichweiten wurden im offenen Raum gemessen. Die angegebene Reichweite muss durch 3 geteilt werden, um eine geschätzte Reichweite in realer Umgebung (mit Wänden...) zu erhalten.
- Farbdisplay 3.5" mit Touchscreen.
- Automatische Nachtsicht für bessere Sicht in der Dunkelheit.
- Fernsteuerung der Kamera, um einen Blick auf Ihr schlafendes Kind zu werfen.
- Talk Back-Funktion, um mit dem Kind zu sprechen.
- Zoom-Funktion (x2).
- Alarm außer Reichweite.
- Batteriestandsanzeige.
- Anschlussmöglichkeit für bis zu 4 Kameras.
- Schwenkbare Kamera.
- Nachtlicht- und Spieluhr-Funktion (bis 5 Melodien).
- VOX-Funktion Audio und Nachtlicht.
- Empfangsgerät mit wiederaufladbarem Lithium-Akku.
- Akustische Alarme wenn außer Reichweite und bei schwacher Batterie.

WARNHINWEISE

- Das Babyphon Yoo-Feel darf nicht als ein medizinisches Gerät betrachtet werden. Zusätzlich zur Verwendung des Babyphons Yoo-Feel wird dringend empfohlen, Ihr Baby in regelmäßigen Zeitabständen und unmittelbar von einem Erwachsenen überwachen zu lassen.
- Frühgeborene Babys und Kinder, die als gefährdet eingestuft sind, müssen von einem Kinderarzt oder anderem medizinischen Personal betreut werden.
- Entfernen Sie sich nie von Ihrem Kind, indem Sie die Wohnung verlassen, auch nicht für einen kurzen Augenblick.
- Außerhalb der Reichweite von Kindern aufstellen.
- Benutzen Sie das Babyphon Yoo-Feel nicht in der Nähe einer Wasserquelle (Bad, Spüle).
- Das Gerät darf keinen Tropfen oder Spritzern ausgesetzt werden, und kein Gegenstand, der eine Flüssigkeit enthält, wie zum Beispiel eine Blumenvase, darf auf das Gerät gestellt werden.
- Verwenden Sie für den Empfänger immer die vom Hersteller mitgelieferte Batterie (Akku): Wenn die Batterie beschädigt ist, kontaktieren Sie bitte unseren Kundendienst.
- Für einen optimalen Betrieb Ihres Babyphons Yoo-Feel und um jede Interferenz auszuschließen, empfehlen wir Ihnen, kein anderes Elektrogerät an derselben Steckdose wie das Babyphon anzuschließen (benutzen Sie keinen Mehrfachstecker).
- Es besteht Explosionsgefahr, wenn die Batterie nicht korrekt ersetzt wird. Ersetzen Sie die Batterie nur durch die gleiche Batterie oder einen gleichwertigen Batterietyp, der der vom Hersteller gelieferten Batterie entspricht.
- Die Batterien (Batteriefach oder eingesetzte Batterien) dürfen keiner übermäßigen Hitze wie Sonneneinstrahlung, Feuer oder einer anderen Wärmequelle ausgesetzt werden.
- Die Netzteile und Stecker (USB-Port) müssen zugänglich und bei Gefahr leicht auszustecken sind.
- Dieses Gerät muss mit einem Abstand von mindestens 20 cm zwischen dem Sender und Ihrem Körper aufgestellt und benutzt werden.

DIE BATTERIE WEDER HITZE NOCH WASSER AUSSETZEN, DIE BATTERIE NICHT DURCHBOHREN UND NICHT VERSUCHEN, SIE AUSEINANDERZUNEHMEN: EXPLOSIONSGEFAHR.

SICHERHEITSHINWEISE

- Benutzen Sie nur die mitgelieferten Netzteile. Bei der Benutzung von anderen Netzadaptern könnte das Babyphon beschädigt werden.
- Wenn das Babyphon über einen längeren Zeitraum nicht benutzt wird, entfernen Sie die Batterie des Empfängers, um eine Beschädigung durch auslaufende Batterien auszuschließen.
- Ziehen Sie das Netzteil aus der Wandsteckdose, wenn Sie das Babyphon nicht benutzen.
- Das Babyphon funktioniert am besten im Temperaturbereich zwischen 0 °C und + 40 °C.
- Setzen Sie das Babyphon nicht über einen längeren Zeitraum direkter Sonneneinstrahlung aus und stellen Sie

es nicht in der Nähe einer Wärmequelle, in einem feuchten oder sehr staubigen Raum auf.

- Bauen Sie das Gerät nicht auseinander: Es enthält keine Teile, die separat wiederverwendet werden könnten.
- Elektrische und elektronische Altgeräte müssen getrennt entsorgt werden. Elektrische und elektronische Altgeräte nicht in den allgemeinen Hausmüll werfen, sondern über die Mülltrennung entsorgen.



Dieses Symbol weist in der ganzen Europäischen Union darauf hin, dass dieses Produkt nicht in den Müllleimer geworfen oder mit Hausmüll vermischt werden darf, sondern über die Mülltrennung entsorgt werden muss.

STANDARDZUBEHÖR

- a. Kamera
- b. Empfänger
- c. Wiederaufladbarer Lithium-Polymer-Akku 1440 mAh

- d. Netzteil 5 V DC (Kamera)
- e. Netzteil 5 V DC (Empfänger)
- f. Benutzerhandbuch



a

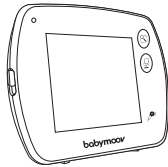

b

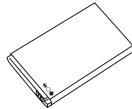

c



d



e



f

BEDIENELEMENTE

KAMERA

- 1. Led ON/OFF
- 2. Nachtlicht
- 3. Helligkeitssensor
- 4. Mikrofon
- 5. ON/OFF-Taste und Pairing-Taste
- 6. Micro-USB-Anschluss für die Stromversorgung

EMPFÄNGER

- 7. Verriegelungstaste des Touchscreens
- 8. LED: Grün: der Empfänger ist eingeschaltet, Rot: der Empfänger lädt gerade.
- 9. LCD Touchscreen
- 10. ON/OFF-Taste (Ein-Aus)
- 11. Taste „Menü“

- 12. Taste „Talk Back“

- 13. Mikrofon
- 14. Lautsprecher
- 15. Micro-USB-Anschluss für die Stromversorgung
- 16. Batteriefach für Lithium-Akku

AUFSTELLEN DES GERÄTS

Stellen Sie die Kamera auf einer ebenen Oberfläche in etwa 1 bis 2,50 m Entfernung zum Kopf des Kindes auf. Richten Sie das Kameraobjektiv und das Mikrofon zum Kind hin aus.

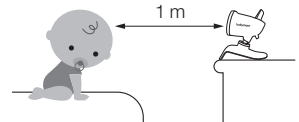

INBETRIEBNAHME

A. KAMERA

Die Kamera funktioniert mit Netzanschluss (benutzen Sie nur den mitgelieferten Netzstecker 5 V DC/1000 mA).

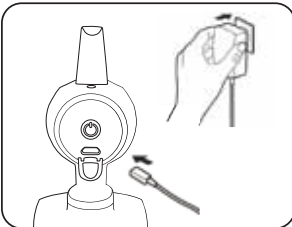

- 1. Stecken Sie die Buchse des Netzteils in den Micro-USB-Anschluss (6) der Kamera und achten Sie auf die korrekten Ausrichtungen. Stecken Sie das Netzteil in die Wandsteckdose.

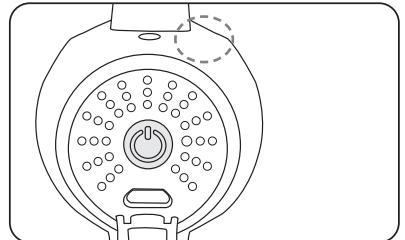

- 2. Zum Einschalten der Kamera drücken Sie kurz (weniger als 3 Sekunden) auf die Taste **ON/OFF** 10. Die Betriebsanzeige schaltet dann auf grün.

B. EMPFÄNGER

Der wiederaufladbare Lithium-Akku 1440 mAh ist bereits im Empfänger eingesetzt.

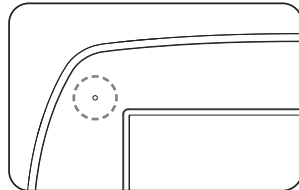
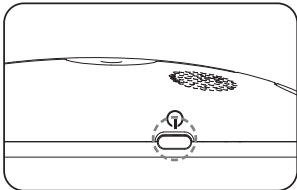
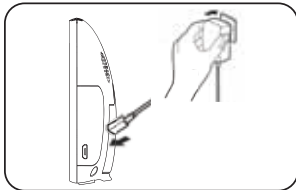

1. Stecken Sie die Buchse des Netzteils in den USB-Anschluss (15) und achten Sie auf die korrekte Ausrichtung. Stecken Sie das Netzteil in die Wandsteckdose.
2. Zum Einschalten des Empfängers drücken Sie 3 Sekunden auf die Taste ON/OFF des Empfängers.
3. Die Betriebsanzeige schaltet dann auf grün.

Hinweis : Vor der ersten Benutzung des Empfängers sollte der Akku mindestens 3 Stunden lang aufgeladen worden sein.

Batteriestand und Wiederaufladen

- Grün: Die Batterieladung ist ausreichend.
- Rot: Die Batterie ist schwach.
- Orange: Die Batterie wird geladen, der Empfänger ist ausgeschaltet.
- Grün blinkend: Die Batterie wird geladen, der Empfänger ist eingeschaltet.

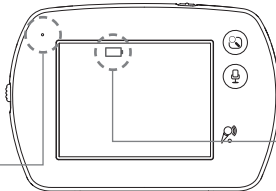

Die Batteriestandsanzeige blinkt, wenn die Batterie sehr schwach ist.

Batterie laden

Falls erforderlich und um einen Neustart auszuführen, ziehen Sie den Netzstecker und öffnen das Batteriefach mit einem Flachkopf-Schraubenzieher, um die Batterie zu wechseln.

Hinweis : Vergessen Sie nicht, den Netzstecker zu ziehen, nachdem die Batterie vollständig aufgeladen wurde. Für eine längere Batterielebensdauer und eine längere Akkulaufzeit, sollten Sie den Akku nicht zu lange entladen lassen.

WARNHINWEIS: VERWENDEN SIE NUR DIE ORIGINALBATTERIE ODER EINE VOM HÄNDLER GELIEFERTE BATTERIE. DIE BATTERIE AUSSERHALB DER REICHWEITE VON KINDERN AUFBEWAHREN

INBETRIEBNAHME DES GERÄTS

A. SPRACHWAHL

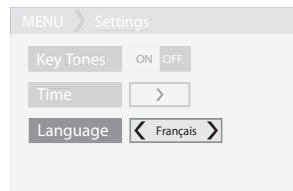
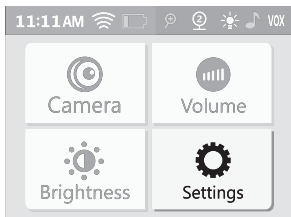
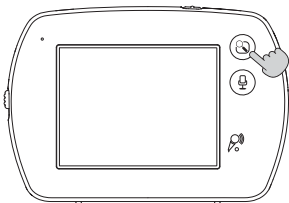

1. Das Hauptmenü aufrufen .
2. Wählen Sie „Parameter“.
3. Wählen Sie Ihre Sprache unter Englisch, Französisch, Deutsch, Spanisch oder Niederländisch.

B. BENUTZUNG VON DISPLAY UND MENÜ

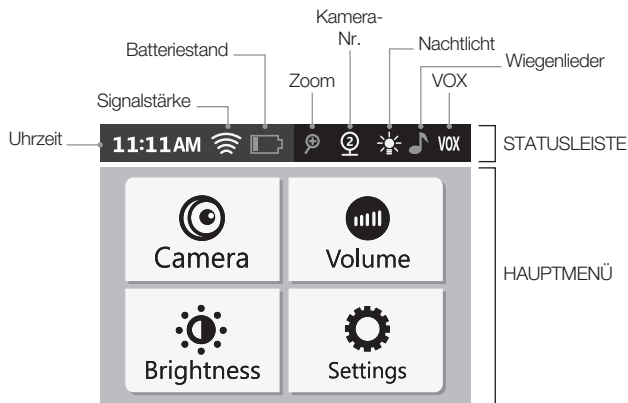

VERBINDUNG DER KAMERA MIT DEM EMPFÄNGER HERSTELLEN

A. VERBINDUNG ZWISCHEN DER KAMERA UND DEM EMPFÄNGER HERSTELLEN

Mit dem Verbindungsprozess (Pairing) wird der Empfänger mit der Kamera verbunden, so dass sie kommunizieren, ohne dass andere Geräte (auch keine anderen Yoo-Feel-Kameras) mit dem Empfänger interferieren oder ihr Signal empfangen können.

1. Das Hauptmenü aufrufen ☰.

2. Wählen Sie die Rubrik „Kamera“.

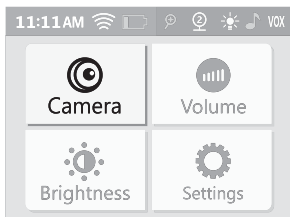

3. Wählen Sie „Kamera hinzufügen“.

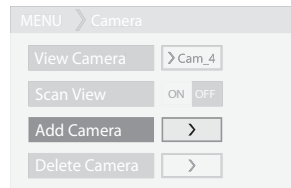

4. Drücken Sie auf „+“.

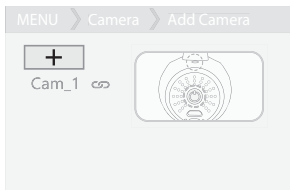

5. Schalten Sie die Kamera ein und drücken Sie 3 s auf .

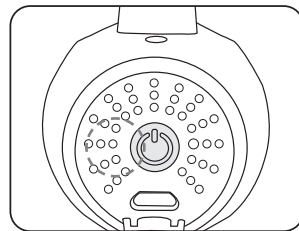

Bravo! Ihre Kamera ist verbunden!

Um weitere Kameras (bis zu 4 Kameras) hinzuzufügen, wiederholen Sie die Schritte 3 und 4 einzeln für jede Kamera.

Hinweis: Sie können nur YOO FEEL-Kameras mit dem Empfänger verbinden. Wenn die Verbindung scheitert, löschen Sie die Kamera und wiederholen die Schritte 1 bis 5.

B. EINE KAMERA ODER MEHRERE KAMERAS TRENNEN

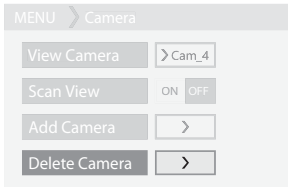

1. Wählen Sie „Kamera löschen“.

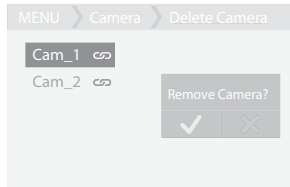

2. Wählen Sie die zu löschende Kamera.

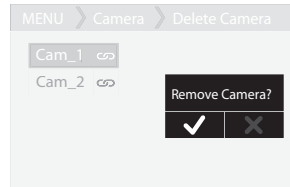

3. Bestätigen Sie.

BETRIEB DES EMPFÄNGERS

Der Empfänger besitzt einen Touchscreen mit Statusleiste und einem Hauptmenü.

A. STATUSLEISTE

Die horizontale Statusleiste befindet sich im oberen Teil des Bildschirms. Mit ihr können die Funktionen Zoom, Nachtlcht, Wiegenlieder und VOX eingestellt werden.



Zoomen Sie durch Berühren.

Die leuchtenden Symbole zeigen an, dass sie aktiviert sind.

Wenn Sie diese Zone berühren, werden die Funktionen Nachtlcht, Wiegenlieder und VOX angezeigt.

Nachtlcht-Funktion

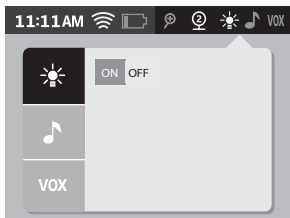

Drücken Sie auf ON/OFF, um das Nachtlcht ein-/auszuschalten.

Schlaflied-Funktion

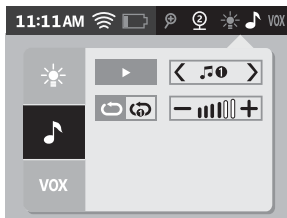

Schalten Sie die Spieluhr ein/aus.

Wahl der Melodie von 1 bis 5.

Lassen Sie die 5 Melodien eine nach der anderen abspielen.

Lassen Sie die Melodie Ihrer Wahl in Schleife abspielen.

Stellen Sie die Lautstärke der Melodien auf der Kamera ein.

Hinweis : Wenn Sie den Modus „Wiederholung einer Melodie in Schleife“ eingestellt haben, kann keine andere Melodie gewählt werden.

VOX-Funktion Stimmaktivierung)

Mit der VOX-Funktion (Stimmaktivierung) kann der Empfänger nur aktiviert werden, wenn die Kamera ein Geräusch erkennt.

Yoo-Feel bietet Ihnen 2 VOX-Funktionen:

- VOX Empfänger: Der Empfänger schaltet ein, sobald die Kamera ein Geräusch erkennt.

- VOX Nachtlicht + Empfänger: Der Empfänger + das Nachtlicht schalten ein, sobald die Kamera ein Geräusch erkennt.

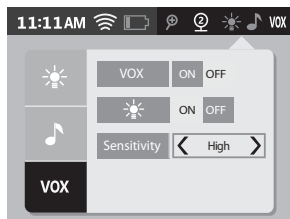

Drücken Sie auf ON/OFF, um die VOX-Funktion des Empfängers ein-/auszuschalten.



Drücken Sie auf ON/OFF, um die VOX-Funktion des Empfängers + des Nachtlichts ein-/auszuschalten.



Einstellung des Empfindlichkeitsgrads:

- niedrig: Sie möchten Ihr Kind nur hören, wenn es laut schreit.

- mittel: Sie möchten Ihr Kind hören, wenn es mäßig laut ist.

- hoch: Sie möchten Ihr Kind hören, sobald es einen schwachen Ton von sich gibt.

Zum Verlassen der Statusleiste drücken Sie einfach erneut auf die Statusleiste oder auf die Menüaste (**11**) des Empfängers.

B. MENÜ

Um in das Hauptmenü zu gelangen, drücken Sie die Taste .

Kamera

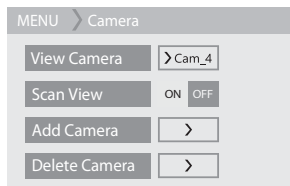

Dies ist die Kamera, die Sie auf dem Display anzeigen möchten.



Drücken Sie auf ON/OFF, um von einer Kamera zur nächsten zu schalten.



Hinzufügen einer Kamera. Konsultieren Sie die Rubrik „VERBINDUNG ZWISCHEN DER KAMERA UND DEM EMPFÄNGER HERSTELLEN“.



Löschen einer Kamera. Konsultieren Sie die Rubrik „EINE KAMERA ODER MEHRERE KAMERAS TRENNEN“.

Lautstärke und Helligkeit

Einstellen der Lautstärke des Empfängers und der Helligkeit mit den Tasten + / -.

Parameter

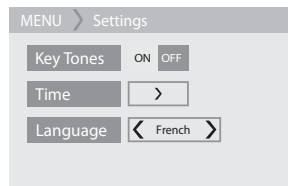

Aktivieren oder Deaktivieren des Tastentons.



Einstellen der Uhrzeit.



Einstellen der Sprache.

FEHLERDIAGNOSE

Störung	Mögliche Ursachen	Lösungen
Kein Ton, kein Bild auf dem Empfänger.	<ul style="list-style-type: none"> • Die Empfindlichkeit des Mikrofons ist zu niedrig. • Das Netzteil ist nicht richtig an den Sender angeschlossen. • VOX-Modus aktiviert. • Batterie leer. 	<ul style="list-style-type: none"> • Erhöhen Sie die Lautstärke des Empfängers. • Überprüfen Sie den Anschluss. • Drücken Sie eine Taste, um das Display zu aktivieren. • Laden Sie den Empfänger auf.
Ständige Übertragung.	<ul style="list-style-type: none"> • Die Empfindlichkeit des VOX-Modus ist zu hoch. 	<ul style="list-style-type: none"> • Verringern Sie die Empfindlichkeit des VOX-Modus (siehe Rubrik „BETRIEB DES EMPFÄNGERS“).
Der Alarm „außerhalb des Sendebereichs“ ist ständig aktiviert.	<ul style="list-style-type: none"> • Der Abstand zwischen der Kamera und dem Empfänger übersteigt den Sendebereich. 	<ul style="list-style-type: none"> • Stellen Sie den Empfänger und die Kamera näher zusammen.
Das Bild auf dem Display ist nicht homogen. Das Bild „Signalverlust“ wird angezeigt.	<ul style="list-style-type: none"> • Die Grenzen des Sendebereichs sind erreicht. • Der Sender oder die Kamera befinden sich neben anderen Elektrogeräten. 	<ul style="list-style-type: none"> • Stellen Sie den Empfänger und die Kamera näher zusammen. • Stellen Sie die Elektrogeräte oder die Kamera weiter weg, um sie von der Störquelle zu entfernen.
Das Bild auf dem Bildschirm friert ein oder wird schwarz-weiß angezeigt.	<ul style="list-style-type: none"> • Die Lichtintensität im Kinderzimmer ist zu niedrig, der Nachtsicht-Modus ist aktiviert. 	<ul style="list-style-type: none"> • Erhöhen Sie die Helligkeit im Kinderzimmer, wenn Sie in den Tag-Modus zurückschalten möchten.
Sendebereich zu klein.	<ul style="list-style-type: none"> • Die Wand/Mauer zwischen Kamera und Empfänger ist zu dick. 	<ul style="list-style-type: none"> • Stellen Sie die Kamera und den Sender an einem anderen Ort auf.

- Frequenz: 2406 MHz ~ 2475 MHz
- Max. Ausgangsleistung, Kamera: 19.09 dBm (e.i.r.p.)
Empfänger: 17.89 dBm (e.i.r.p.)
- Eingangsnennwerte: 100 – 240 VAC, 50/60 Hz, 0.2 A
- Ausgangsnennwerte: 5.0 VDC - 1 000 mA

Hersteller: E-TEK Electronics Manufactory Ltd.
 Modell: ZD5C050100EUDW
 Geräteversion: V02

Wij danken u dat u onze Yoo-Feel babyfoon gekozen heeft. Wij nodigen u uit deze gebruikshandleiding aandachtig door te lezen om uw apparaat op de beste wijze te gebruiken en dit van een optimale levensduur te verzekeren. Indien u echter een gebrek constateert of een willekeurig probleem ontmoet, neem dan contact op met onze consumentendienst.

BELANGRIJKSTE FUNCTIES

- Technologie 2.4 GHz digital FHSS.
- Bereik van 250 m in een open ruimte. De op de verpakking vermelde waarden betreffen metingen in een vrij veld. Het vermelde bereik moet door 3 gedeeld worden om bij benadering het bereik in het werkelijke veld te verkrijgen (aanwezige muren, enz.).
- Kleurenscherm 3.5" met aanraakscherm.
- Automatisch nachtzicht voor een betere zichtbaarheid in het donker.
- Controle op afstand van de camera om uw baby tijdens zijn slaap te kunnen zien.
- Walkietalkiefunctie, om tegen uw baby te praten.
- Zoomfunctie (x2).
- Alarm buiten bereik.
- Niveaueverklikker van de accu.
- Mogelijkheid tot 4 camera's aan te sluiten.
- Instelbare camera.
- Functie nachtlampje en slaapliedjes (tot 5 melodieën).
- VOX-functie geluid en nachtlampje
- De ontvanger is voorzien van een oplaadbare Lithium-accu.
- Geluidsalarmen buiten bereik en accu bijna leeg.

WAARSCHUWINGEN

- De Yoo-Feel babyfoon moet niet beschouwd worden als een medisch apparaat. Buiten het gebruik van de Yoo-Feel babyfoon is het van harte aan te bevelen om uw baby regelmatig rechtstreeks door een volwassene te laten controleren.
- Te vroeg geboren baby's en als risicovol beschouwde kinderen moeten gecontroleerd worden door uw kinderarts of ander gezondheidspersoneel.
- Verlaat nooit uw huis als u kind zich daar bevindt, ook niet voor een kort moment.
- Niet binnen het bereik van kinderen laten.
- De Yoo-Feel babyfoon niet in de buurt van een waterbron (badkamer, gootsteen) gebruiken.
- Het apparaat mag niet blootgesteld worden aan lekkende vloeistof of spatten; voorwerpen die vloeistoffen bevatten (bv. vazen) mogen niet op het apparaat worden gezet.
- Gebruik altijd de door de fabrikant meegeleverde accu van de ontvanger: als de accu beschadigd is, neem dan contact op met onze servicedienst.
- Voor een optimaal gebruik van uw Yoo-Feel babyfoon en om storingen te beperken, raden wij u aan geen andere elektrische apparatuur aan te sluiten op hetzelfde stopcontact als uw Yoo-Feel babyfoon (gebruik geen contactdoos met meerdere stopcontacten).
- Gevaar van explosie indien de accu onjuist wordt vervangen. Uitsluitend vervangen door dezelfde accu of een accu van hetzelfde type, geleverd door de fabrikant.
- De accu's (het accucompartiment of de gemonteerde accu's) mogen niet blootgesteld worden aan overmatige hitte, zoals direct zonlicht, vuur of enige andere warmtebron.
- De adapters of stekkers (USB-poort) moeten toegankelijk en in geval van gevaar eenvoudig los te maken zijn.
- Deze apparatuur moet zodanig geïnstalleerd en gebruikt worden, dat er minstens 20 cm afstand is tussen de golfzender en uw lichaam.

DE ACCU NIET BLOOTSTELLEN AAN HITTE OF WATER, DE ACCU NIET DOORBOREN OF TRACHTEN DEZE TE DEMONTEREN: ONTPLOFFINGSGEVAAR.

VOORZORGEN BIJ GEBRUIK

- Gebruik uitsluitend de meegeleverde netadapters. Door het gebruik van andere adapters zou de babyfoon kunnen beschadigen.
- Wanneer u de babyfoon lange tijd niet zult gebruiken, haal de accu dan uit de ontvanger om schade als gevolg van een lekkende accu te vermijden.
- Haal de netadapter uit de wandcontactdoos wanneer u de babyfoon niet gebruikt.
- De babyfoon werkt het beste bij een temperatuur tussen - 0 °C en + 40 °C.
- Stel de babyfoon niet gedurende langere tijd bloot aan rechtstreekse zonnestralen en plaats hem niet in de buurt van een warmtebron of in een vochtig of zeer stoffig vertrek.
- Demonteer het apparaat niet: dit bevat geen onderdelen die apart gebruikt kunnen worden.
- Elektrische en elektronische apparatuur moeten gescheiden ingezameld worden voor afvalverwerking. Werp elektrisch en elektronisch afval niet weg met ongesorteerd gemeentefaal, maar doe aan gescheiden inzameling.



Dit symbool geeft in de Europese Unie aan dat dit product niet mag worden weggeworpen in een vuilnisbak of gemengd mag worden met huisvuil, maar gescheiden ingezameld moet worden.

STANDAARD ACCESSOIRES

- a. Camera
- b. Ontvanger
- c. Oplaadbare Lithium-Polymeer accu 1440 mAh

- d. Netadapter 5 V DC (camera)
- e. Netadapter 5 V DC (ontvanger)
- f. Gebruikshandleiding

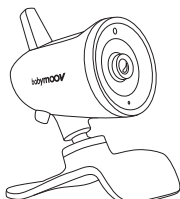

a

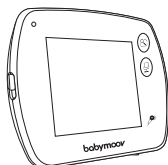

b

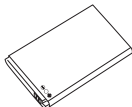

c



d

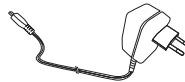

e



f

BEDIENINGSELEMENTEN

CAMERA

- 1. Led ON/OFF
- 2. Nachtlampje
- 3. Lichtdetector
- 4. Microfoon
- 5. Knop ON/OFF en pairing
- 6. Micro-USB-poort voeding

ONTVANGER

- 7. Vergrendelingsknop aanraakscherm
- 8. LED: groen: de ontvanger staat aan, rood: de ontvanger is aan het opladen
- 9. LCD aanraakscherm
- 10. Knop ON/OFF

- 11. Menuknop
- 12. Knop "Talk Back"
- 13. Microfoon
- 14. Luidspreker
- 15. Micro-USB-poort voeding
- 16. Compartiment lithiumaccu

INSTALLATIE VAN HET APPARAAT

Plaats de camera op een vlakke ondergrond en op een afstand tussen 1 m en 2,50 m van het hoofdje van uw baby. Richt het objectief van de camera en de microfoon op uw baby.

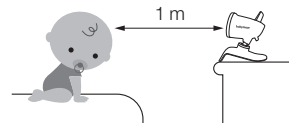

INGEBRUIKNAME

A. CAMERA

De camera werkt op het lichtnet (gebruik uitsluitend de meegeleverde netadapter 5 V DC/1000 mA).

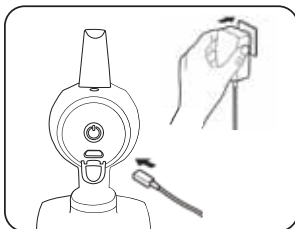

- 1. Sluit de uitgangsplug van de adapter aan op de micro-USB-poort (6) van de camera en zorg er daarbij voor dat deze in de goede richting geplaatst wordt. Steek de adapter in de wandcontactdoos.

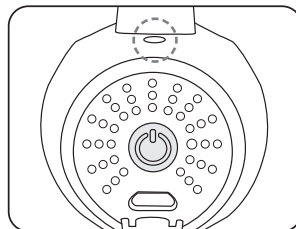

- 2. Druk voor het aanzetten van de camera kort (minder dan 3 s) op de knop **ON/OFF** . Het lampje van de stroomvoorziening zal groen worden.

B. ONTVANGER

De oplaadbare accu 1440 mAh Li is reeds in de ontvanger geïnstalleerd.

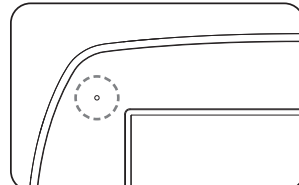
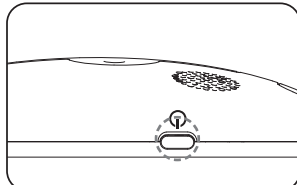
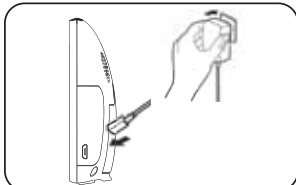

1. Sluit de uitgangsplug van de adapter aan op de USB-poort (15) en zorg er daarbij voor dat deze in de goede richting geplaatst wordt. Steek de adapter in de wandcontactdoos.

2. Houd voor het aanzetten van uw ontvanger de knop **ON/OFF**  van de ontvanger 3 s ingedrukt.

3. Het lampje van de stroomvoorziening zal groen worden.

N.B. : laad voor het eerste gebruik van de ontvanger de accu gedurende minstens 3 uur op.

Toestand en opladen van de accu

- Groen: laadniveau accu is correct.
- Rood: accu bijna leeg.
- Oranje: opladen van de accu, ontvanger staat uit.
- Knippert groen: opladen van de accu, ontvanger staat aan.

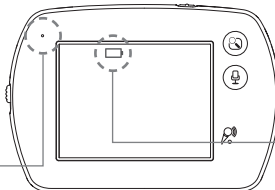

Niveauperklikker van de accu, knippert wanneer de accu bijna leeg is.

Vervangen van de accu

Indien nodig en voor het uitvoeren van een reboot moet u de adapter uit het stopcontact halen en het accucompartiment met een platte schroevendraaier openen om de accu te vervangen.

N.B. : vergeet niet de netadapter uit het stopcontact te halen wanneer de accu eenmaal volledig is opgeladen. Voor een langere levensduur van de accu en een grotere autonomie moet u deze niet te veel laten ontladen.

WAARSCHUWING: GEBRUIK UITSLUITEND DE ORIGINELE ACCU OF EEN DOOR DE DETAILHANDELAAR GELEVERD EXEMPLAAR. HOUD DE ACCU BUITEN HET BEREIK VAN KINDEREN.

INGEBRUIKNAME VAN HET APPARAAT

A. TAALKEUZE

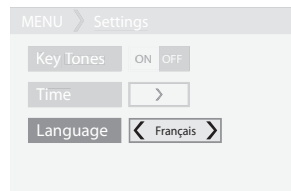
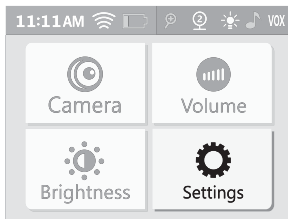
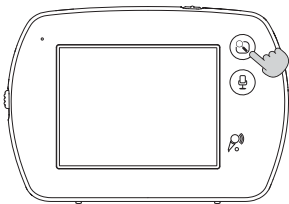

1. Ga naar het hoofdmenu .

2. Selecteer "Instellingen".

3. Kies uw taal uit het Engels, Frans, Duits, Spaans of Nederlands.

B. GEBRUIK VAN DE INTERFACE EN VAN HET MENU

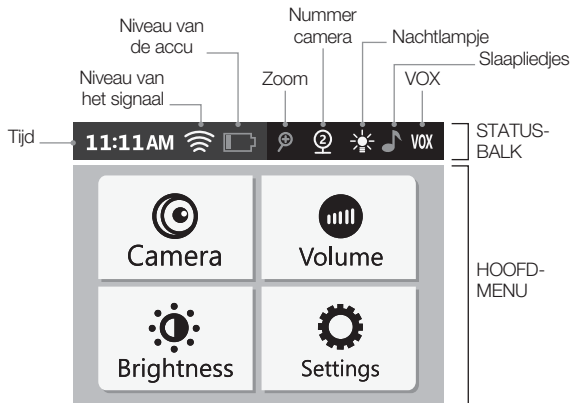

AANSLUITING VAN DE CAMERA OP DE ONTVANGER

A. AANSLUITING TUSSEN DE CAMERA EN DE ONTVANGER

D.m.v. het verbindingsproces (pairing) kan de ontvanger zodanig verbonden worden met de camera, dat deze met elkaar communiceren zonder dat andere apparaten (zelfs andere Yoo-Feel camera's) de ontvanger kunnen storen of uw signaal kunnen ontvangen.

1. Ga naar het hoofdmenu .

2. Selecteer de rubriek "Camera".

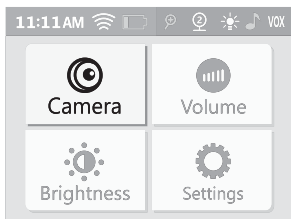

3. Selecteer "Camera toevoegen".

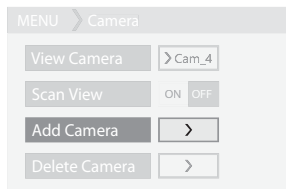

4. Druk op "+".

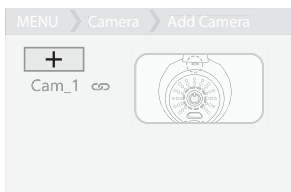

5. Zet de camera aan en druk 3 s op .

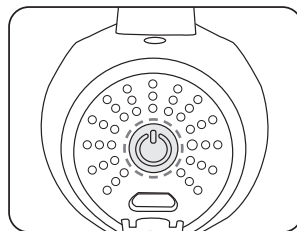

Gefeliciteerd! Uw camera is aangesloten!

Herhaal voor het toevoegen van andere camera's (maximaal 4) de stappen 3 en 4 voor iedere camera, ieder op zijn beurt.

N.B. : u kunt uitsluitend YOO-FEEL camera's aansluiten op de ontvanger. Als het aansluiten niet lukt, verwijder de camera dan en voer opnieuw de stappen 1 t/m 5 uit.

B. EEN OF MEERDERE CAMERA'S LOSMAKEN

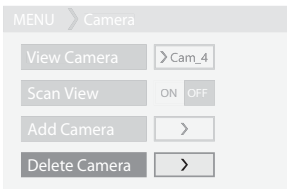

1. Selecteer "Camera verwijderen".

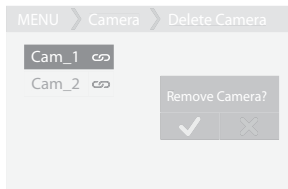

2. Selecteer de te verwijderen camera.

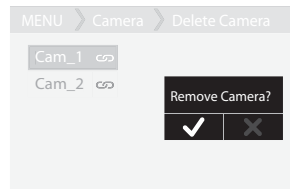

3. Valideer.

WERKING VAN DE ONTVANGER

De ontvanger met aanraakscherm heeft een statusbalk en een hoofdmenu.

A. STATUSBALK

De horizontale statusbalk bevindt zich in het bovenste gedeelte van het scherm. Hiermee kunnen de functies zoom, nachtlampjes, slaapliedjes en VOX ingesteld worden.



Functie Nachtlampje



Druk op ON/OFF om het nachtlampje aan/uit te zetten.

Functie Slaapliedje



Zet het slaapliedje aan/uit.

< [Sleep Song Icon] > Keuze van de melodie van 1 t/m 5.

[Repeat Icon] Herhaal de 5 melodieën na elkaar.

[Repeat Icon] Herhaal de melodie van uw keuze steeds opnieuw.

[Volume Icon] Stel het volume van de melodieën op de camera in.

N.B. : het is niet mogelijk om van melodie te veranderen wanneer u de modus "Steeds opnieuw herhalen van een melodie" gekozen heeft.

VOX-functie

D.m.v. de VOX-functie wordt de ontvanger uitsluitend ingeschakeld wanneer de camera een geluid detecteert.

Yoo-Feel biedt u 2 VOX-functies:

- VOX ontvanger: de ontvanger gaat aan zodra de camera een geluid detecteert.
- VOX nachtlampje + ontvanger: de ontvanger + het nachtlampje gaan aan zodra de camera een geluid detecteert.



Druk op ON/OFF van de VOX-functie van de ontvanger aan/uit te zetten.



Druk op ON/OFF om de VOX-functie van de ontvanger + het nachtlampje aan/uit te zetten.



Instelling van het gevoeligheidsniveau:

- laag: u wilt uw baby alleen horen als hij een hard geluid maakt.
- middelhoog: u wilt uw baby horen als hij een middelhard geluid maakt.
- hoog: u wilt uw baby horen zodra hij een zacht geluid maakt.

Voor het verlaten van de statusbalk drukt u opnieuw op de statusbalk of op de menuknop **(11)** van de ontvanger.

B. MENU

Druk voor toegang tot het hoofdmenu op de toets .

Camera

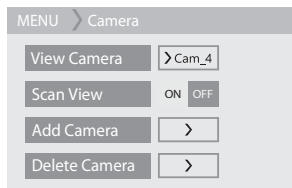

Dit is de camera die u op het scherm wilt weergeven.



Druk op ON/OFF om van de ene naar de andere camera te gaan.



Voor het toevoegen van een camera. Zie de rubriek "VERBINDING TUSSEN DE CAMERA EN DE ONTVANGER".



Voor het verwijderen van een camera. Zie de rubriek "EEN OF MEERDERE CAMERA'S LOSMAKEN".

Volume en lichtsterkte

Voor het instellen van het geluidsvolume van de ontvanger en van de lichtsterkte met behulp van de toetsen + / -.

Instellingen

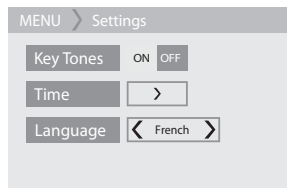

Voor het aan- of uitzetten van het geluid van de toetsen.



Voor het instellen van de tijd.



Voor het instellen van de taal.

DIAGNOSETABEL PROBLEMEN

Probleem	Mogelijke oorzaken	Oplossingen
Geen enkel geluid, geen enkel beeld op de ontvanger.	<ul style="list-style-type: none"> • De gevoeligheid van de microfoon is te laag. • De netadapter is niet goed aangesloten op de zender. • VOX-modus geactiveerd. • Accu leeg. 	<ul style="list-style-type: none"> • Verhoog het volume van de ontvanger. • Controleer of de stekker goed in het stopcontact zit. • Druk op een knop om het scherm aan te zetten. • Laad uw ontvanger op.
Permanente overdracht.	<ul style="list-style-type: none"> • De gevoeligheid van de VOX-modus is te hoog. 	<ul style="list-style-type: none"> • Verlaag de gevoeligheid van de VOX-modus (zie de rubriek "WERKING VAN DE ONTVANGER").
Alarm buiten bereik permanent geactiveerd.	<ul style="list-style-type: none"> • De afstand tussen de camera en de ontvanger overschrijdt het werkingsgebied. 	<ul style="list-style-type: none"> • Zet de ontvanger dichterbij de camera.
Het beeld van het scherm is niet homogeen. Het beeld "signaal verloren" wordt weergegeven.	<ul style="list-style-type: none"> • De grenzen van het werkingsgebied zijn bereikt. • De zender of de camera bevindt zich in de buurt van andere elektrische apparaten. 	<ul style="list-style-type: none"> • Zet de ontvanger dichterbij de camera. • Zet de elektrische apparaten of de camera verder weg om deze van de interferentiebron te verwijderen.
Het beeld van het scherm bevriest of wordt in zwart-wit weergegeven.	<ul style="list-style-type: none"> • Er is te weinig licht in de babykamer, de modus nachtzicht is ingeschakeld. 	<ul style="list-style-type: none"> • Zorg voor meer licht in de babykamer als u wilt overgaan op de dagmodus.
Te klein werkingsgebied.	<ul style="list-style-type: none"> • Wand / muren tussen de camera en de ontvanger te dik. 	<ul style="list-style-type: none"> • Verplaats de camera en de ontvanger.

- Frequentie: 2406 MHz – 2475 MHz
- Max. uitgangsspanning. Camera: 19.09 dBm (e.i.r.p.)
Ontvanger: 17.89 dBm (e.i.r.p.)
- Nominale ingangswaarden: 100 – 240 VAC, 50/60 Hz, 0.2 A
- Nominale uitgangswaarden: 5.0 VDC - 1 000 mA

Fabrikant: E-TEK Electronics Manufactory Ltd.
 Model: ZD5C050100EUDW
 Hardwareversie: V02

Gracias por el elegir el vigilabebés Yoo-Feel. Le recomendamos que lea atentamente estas instrucciones de uso para que pueda sacar el máximo provecho del aparato y garantizar su máxima vida útil. No obstante, si observa algún fallo o encuentra cualquier problema, póngase en contacto con nuestro servicio de atención al cliente.

FUNCIONES PRINCIPALES

- Tecnología digital FHSS de 2,4 GHz.
- Alcance de 250 m en espacios abiertos. Los alcances indicados en el pack se han medido al aire libre. Para obtener una estimación del alcance real (presencia de paredes, etc.), hay que dividir entre 3 el alcance indicado.
- Pantalla táctil a color de 3,5 pulgadas.
- Visión nocturna automática para mejorar la visibilidad en la oscuridad.
- Control a distancia de la cámara para ver al bebé mientras duerme.
- Función walkie-talkie para hablar al bebé.
- Función de zoom (x 2).
- Alarma fuera de alcance.
- Indicador del nivel de la batería.
- Posibilidad de conectar hasta 4 cámaras.
- Cámara orientable.
- Función de lamparita de noche y nana (hasta 5 melodías).
- Función VOX con sonido y lamparita de noche.
- El receptor está equipado con una batería recargable de litio.
- Alarmas de sonido de fuera del alcance y batería baja.

ADVERTENCIAS

- El vigilabebés Yoo-Feel no debe considerarse un aparato médico. Aparte del uso del vigilabebés Yoo-Feel, recomendamos encarecidamente que un adulto vigile al bebé directamente de forma regular.
- Los bebés prematuros o de riesgo deben ser objeto de un seguimiento por parte de un pediatra u otro profesional sanitario.
- No salga de casa si el niño está dentro, ni siquiera un momento.
- No deje el aparato al alcance de los niños.
- No utilice el vigilabebés Yoo-Feel cerca de una fuente de agua (cuarto de baño, fregadero, etc.).
- El aparato no debe estar expuesto a goteos ni salpicaduras, ni estar cerca de ningún objeto que contenga líquido, como un jarrón.
- Utilice siempre la batería del receptor proporcionada por el fabricante. Si la batería está dañada, contacte con el servicio postventa.
- Para poder hacer el mejor uso posible del vigilabebés Yoo-Feel, así como para limitar cualquier interferencia, le recomendamos que no enchufe ningún otro aparato en la misma toma que el vigilabebés Yoo-Feel (no utilice una base múltiple).
- Existe riesgo de explosión si la batería no se sustituye correctamente. Debe sustituirse solamente con el mismo tipo de batería o uno equivalente proporcionado por el fabricante.
- Las baterías (el compartimento de las baterías o las baterías instaladas) no deben estar expuestas a un calor excesivo como los rayos directos del sol, el fuego o cualquier otra fuente de calor.
- Los adaptadores o las tomas (puerto USB) deben permanecer accesibles y poderse desconectar fácilmente en caso de peligro.
- Este equipo debe instalarse y utilizarse manteniendo una distancia mínima de 20 cm entre el emisor de ondas y tu cuerpo.

NO EXPONGA LA BATERÍA AL CALOR NI AL AGUA, NO LA PERFORE NI INTENTE DESMONTARLA, YA QUE EXISTE RIESGO DE EXPLOSIÓN.

PRECAUCIONES DE USO

- Utilice solamente los adaptadores de corriente incluidos. El uso de otros adaptadores puede dañar el vigilabebés.
 - Si no va a utilizar el vigilabebés durante un largo periodo de tiempo, retire la batería del receptor para evitar cualquier riesgo relacionado con una fuga de la batería.
 - Desenchufe el adaptador de corriente de la toma mural si no va a utilizar el vigilabebés.
 - El vigilabebés funciona mejor con temperaturas comprendidas entre 0 °C y 40 °C.
 - No exponga el vigilabebés de forma prolongada a los rayos directos del sol ni lo coloque cerca de una fuente de calor ni en un lugar húmedo o con mucho polvo.
 - No desmonte el aparato; no contiene ninguna pieza que pueda utilizarse de forma aislada.
 - Los equipos eléctricos y electrónicos deben recogerse de forma selectiva. No tire los residuos de equipos eléctricos y electrónicos con los residuos municipales no clasificados; deposítelos en el contenedor correspondiente.
- Este símbolo indica en toda la Unión Europea que el producto no debe tirarse a la basura ni mezclarse con residuos domésticos, sino recogerse de forma selectiva.



ACCESORIOS ESTÁNDARES

- a. Cámara
- b. Receptor
- c. Batería recargable de polímero de litio de 1440 mAh

- d. Adaptador de corriente de 5 V CC (cámara)
- e. Adaptador de corriente de 5 V CC (receptor)
- f. Manual de uso

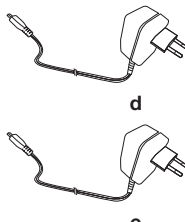
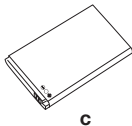
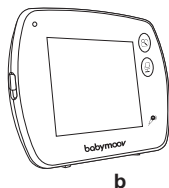
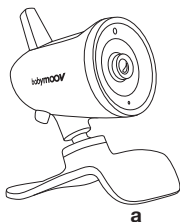

CONTROLES

CÁMARA

- 1. Led de encendido (ON) / apagado (OFF)
- 2. Lamparita de noche
- 3. Sensor de luminosidad
- 4. Micrófono
- 5. Botón de ON/OFF y de vinculación
- 6. Puerto micro-USB de alimentación

RECEPTOR

- 7. Botón de bloqueo de la pantalla táctil
- 8. Led verde: el receptor está encendido; led rojo: el receptor está cargándose
- 9. Pantalla LCD táctil
- 10. Botón de encendido (ON) / apagado (OFF)
- 11. Botón de menú

- 12. Botón "Talk Back"
- 13. Micrófono
- 14. Altavoz
- 15. Puerto micro-USB de alimentación
- 16. Compartimento de la batería de litio

INSTALACIÓN DEL APARATO

Coloque la cámara sobre una superficie plana y a una distancia de entre 1 m y 2,50 m de la cabeza del bebé. Oriente el objetivo de la cámara y el micrófono hacia el bebé.

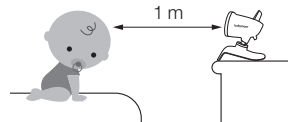

PUESTA EN MARCHA

A. CÁMARA

La cámara se alimenta de la red eléctrica (utilice solamente el adaptador de corriente de 5 V CC/1000 mA incluido).

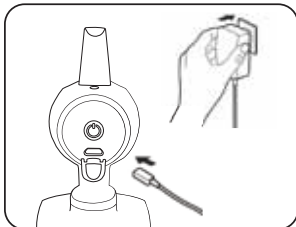

- 1. Conecte la toma de salida del adaptador al puerto micro-USB (6) de la cámara comprobando que la orientación sea la correcta. Enchúfe el adaptador a la toma mural.

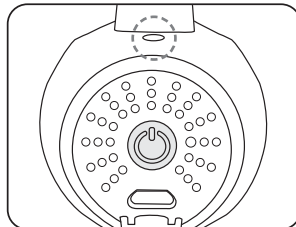

- 2. Para encender la cámara, pulse brevemente (menos de 3 segundos) el botón de **ON/OFF** . El piloto de alimentación se pondrá verde.

B. RECEPTOR

La batería recargable de litio de 1440 mAh ya viene instalada en el receptor.

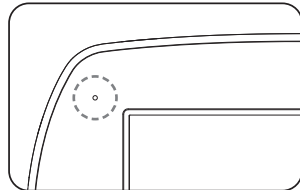
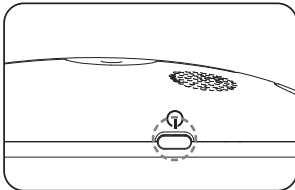
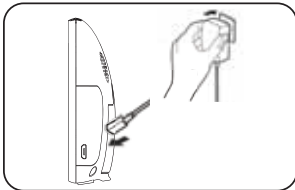

1. Conecte la toma de salida del adaptador al puerto USB **(15)** comprobando que la orientación sea la correcta. Enchufe el adaptador a la toma mural.
2. Para encender el receptor, pulse durante 3 segundos el botón de **ON/OFF**  del receptor.
3. El piloto de alimentación se pondrá verde.

Atención : antes de utilizar el receptor por primera vez, debe cargar la batería durante al menos 3 horas.

Estado y carga de la batería

- Verde: nivel de batería correcto.
- Rojo: nivel bajo.
- Naranja: recarga de la batería con el receptor apagado.
- Verde parpadeante: recarga de la batería con el receptor encendido.

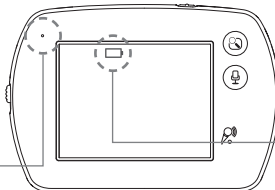

El indicador del nivel de la batería parpadea cuando la batería está muy baja.

Sustitución de la batería

En caso necesario y para reiniciar el aparato, desenchufe el adaptador y abra con un destornillador de cabeza plana el compartimento de la batería para cambiar esta última.

Atención : recuerde desenchufar el adaptador de corriente cuando se haya cargado por completo la batería. Para alargar la vida útil de la batería y disfrutar de una mayor autonomía, no deje que la batería permanezca descargada durante mucho tiempo.

ADVERTENCIA: UTILICE SOLO LA BATERÍA ORIGINAL O UNA PROPORCIONADA POR EL DISTRIBUIDOR. GUARDE LA BATERÍA FUERA DEL ALCANCE DE LOS NIÑOS.

PUESTA EN MARCHA DEL APARATO

A. SELECCIÓN DEL IDIOMA

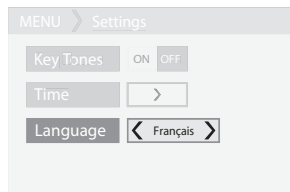
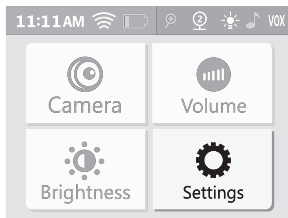
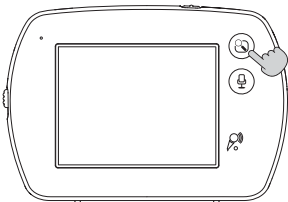

1. Acceda al menú principal .
2. Seleccione "Ajustes".
3. Seleccione su idioma entre el inglés, el francés, el alemán, el español y el neerlandés.

B. USO DE LA INTERFAZ Y DEL MENÚ

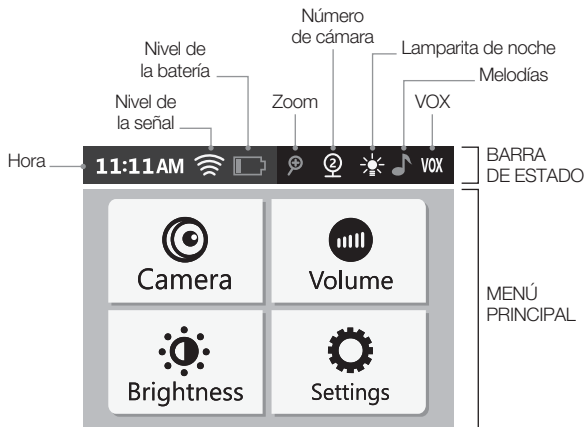

CONEXIÓN DE LA CÁMARA AL RECEPTOR

A. CONEXIÓN ENTRE LA CÁMARA Y EL RECEPTOR

El proceso de conexión (vinculación) permite conectar el receptor con la cámara de forma que ambos se comuniquen sin que otros aparatos (incluidas otras cámaras Yoo-Feel) puedan interferir en el receptor o recibir la señal.

1. Acceda al menú principal

2. Seleccione el apartado "Cámara".

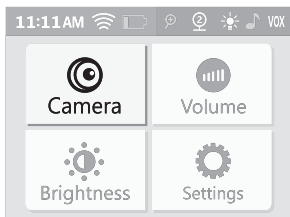

3. Seleccione la opción "Añadir cámara".

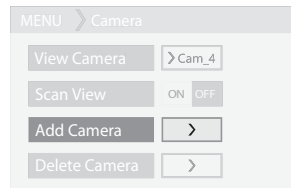

4. Pulse en "+".

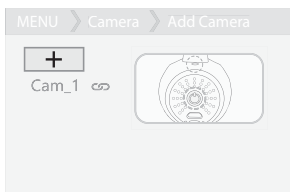

5. Encienda la cámara y pulse durante 3 segundos en

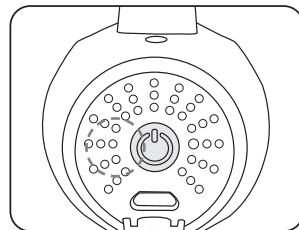

¡Enhorabuena! ¡Ya está conectada la cámara!

Para añadir más cámaras (hasta 4), repita los pasos del 3 al 4 con cada cámara, de una en una.

Atención : solo puede conectar cámaras YOO-FEEL al receptor. En caso de que falle la conexión, elimine la cámara y repita los pasos del 1 al 5.

B. DESCONEXIÓN DE UNA O VARIAS CÁMARAS

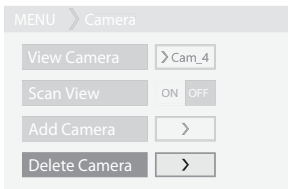

1. Seleccione la opción "Eliminar cámara".

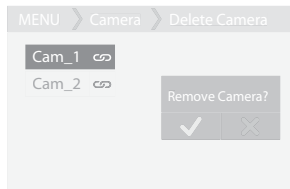

2. Seleccione la cámara que quiere eliminar.

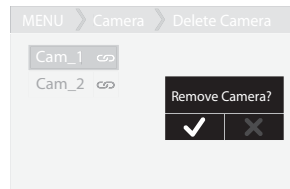

3. Valide.

FUNCIONAMIENTO DEL RECEPTOR

El receptor con pantalla táctil incluye una barra de estado y un menú principal.

A. BARRA DE ESTADO

La barra de estado horizontal está situada en la parte superior de la pantalla. Sirve para regular las funciones de zoom, lamparita de noche, nana y VOX.



Función de lamparita de noche

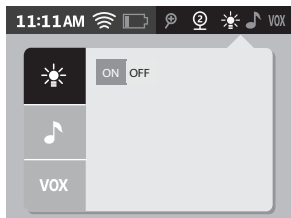

Pulse en ON/OFF para encender o apagar la lámpara.

Función de nana

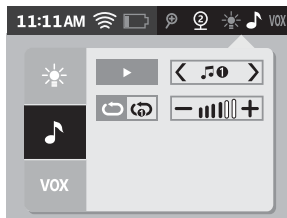

Active o detenga la nana.

Puede elegir entre 5 melodías.

Repita las 5 melodías una tras otra.

Repita de forma continua la melodía que elija.

Regule el volumen de las melodías en la cámara.

Atención : no se puede cambiar la melodía cuando se haya seleccionado el modo "Repetición continua de una melodía".

Función VOX

La función VOX permite activar el receptor solo cuando la cámara detecta algún ruido.

Yoo-Feel ofrece 2 funciones VOX:

- VOX receptor: el receptor se encenderá cuando la cámara detecte algún ruido.
- VOX lamparita de noche + receptor: el receptor y la lámpara se encenderán cuando la cámara detecte algún ruido.

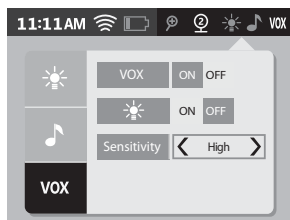

Pulse en ON/OFF para encender o apagar la función VOX del receptor.



Pulse en ON/OFF para encender o apagar la función VOX del receptor y la lámpara.



Ajuste del nivel de sensibilidad:

- bajo: si desea escuchar al bebé cuando emita un sonido fuerte.
- medio: si desea escuchar al bebé cuando emita un sonido medianamente fuerte.
- alto: si desea escuchar al bebé cuando emita un sonido débil.

Para salir de la barra de estado solo hay que pulsar de nuevo en la barra de estado o en el botón de menú **(11)** del receptor.

B. MENÚ

Para acceder al menú principal, pulse la tecla .

Cámara

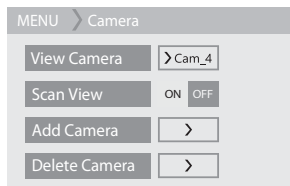

Es la cámara cuya imagen quiere ver en la pantalla.



Pulse en ON/OFF para pasar de una cámara a otra.



Serve para añadir una cámara. Consulte el apartado "CONEXIÓN ENTRE LA CÁMARA Y EL RECEPTOR".



Serve para eliminar una cámara. Consulte el apartado "DESCONEXIÓN DE UNA O VARIAS CÁMARAS".

Volumen y luminosidad

Serve para ajustar el volumen del sonido del receptor y la luminosidad con las teclas +/-.

Ajustes

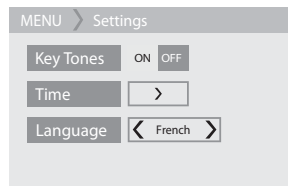

Serve para activar o desactivar el sonido de las teclas.



Serve para ajustar la hora.



Serve para ajustar el idioma.

TABLA DE DIAGNÓSTICO DE PROBLEMAS

Problema	Causa posible	Solución
No hay sonido ni imagen en el receptor.	<ul style="list-style-type: none"> • La sensibilidad del micrófono es demasiado baja. • El adaptador de corriente no está correctamente conectado al emisor. • Modo VOX activado. • Batería descargada. 	<ul style="list-style-type: none"> • Suba el volumen del receptor. • Compruebe la conexión. • Pulse cualquier botón para activar la pantalla. • Cargue el receptor.
La transmisión es continua.	<ul style="list-style-type: none"> • La sensibilidad del modo VOX es demasiado alta. 	<ul style="list-style-type: none"> • Reduzca la sensibilidad del modo VOX (consulte el apartado "FUNCIONAMIENTO DEL RECEPTOR").
La alarma de fuera de alcance está siempre activada.	<ul style="list-style-type: none"> • La distancia entre la cámara y el receptor supera el radio de alcance. 	<ul style="list-style-type: none"> • Acerque el receptor y la cámara.
La imagen de la pantalla no es homogénea. Aparece la imagen de "pérdida de señal".	<ul style="list-style-type: none"> • Se ha alcanzado el límite del radio de alcance. • El emisor o la cámara están situados junto a otros aparatos eléctricos. 	<ul style="list-style-type: none"> • Acerque el receptor a la cámara. • Aleje cualquier aparato eléctrico o mueva la cámara de sitio para alejarla de la fuente de interferencias.
La imagen de la pantalla se congela o aparece en blanco y negro.	<ul style="list-style-type: none"> • La intensidad luminosa de la habitación del bebé es demasiado baja y se ha activado el modo de visión nocturna. 	<ul style="list-style-type: none"> • Aumente la luminosidad de la habitación del bebé si quiere volver al modo de día.
El radio de alcance es demasiado reducido.	<ul style="list-style-type: none"> • Hay tabiques o paredes de demasiado grosor entre la cámara y el receptor. 	<ul style="list-style-type: none"> • Cambie de sitio la cámara y el receptor.

- Frecuencia: 2406 MHz ~ 2475 MHz
- Potencia de salida máxima: 19.09 dBm (e.i.r.p.)
Receptor: 17.89 dBm (e.i.r.p.)
- Valores de entrada nominales: 100 – 240 V CA, 50/60 Hz, 0,2 A
- Valores de salida nominales: 5,0 V CC - 1 000 mA

Fabricante: E-TEK Electronics Manufactory Ltd.
 Modelo: ZD5C050100EUDW
 Versión del equipo: V02

ES

Obrigado por ter escolhido o nosso babyphone Yoo-Feel. Recomendamos-lhe que leia atentamente este manual de utilização, de modo a tirar o máximo partido do seu dispositivo e assegurar-lhe uma vida útil longa. No entanto, se encontrar um defeito ou qualquer outro problema, não hesite em contactar o nosso serviço de apoio ao consumidor.

FUNÇÕES PRINCIPAIS

- Tecnologia FHSS digital a 2,4 GHz.
- Alcance de 250 m em espaço aberto. Os alcances mencionados na embalagem são alcances medidos em campo livre. É necessário dividir o alcance anunciado por 3 para obter uma estimativa do alcance em campo real (presença de paredes, etc.).
- Ecrã tátil a cores de 3,5".
- Visão noturna automática para mais visibilidade no escuro.
- Controlo à distância da câmara para ver o bebé durante o sono.
- Função de walkie-talkie, para falar com o bebé.
- Função de zoom (x2).
- Alarme de fora de alcance.
- Indicador do nível de carga da bateria.
- Possibilidade de ligar até 4 câmaras.
- Câmara orientável.
- Função de luz de presença e canção de embalar (até 5 melodias).
- Função VOX de som e luz de presença.
- O recetor está equipado com uma bateria de lítio recarregável.
- Alarmes sonoros de fora de alcance e bateria fraca.

AVISOS

- O babyphone Yoo-Feel não deve ser considerado com um dispositivo médico. Além da utilização do babyphone Yoo-Feel, recomenda-se vivamente que o seu bebé seja objeto regularmente de um controlo direto por parte de um adulto.
- Os bebés prematuros ou as crianças consideradas de risco devem ser objeto de um controlo pelo respetivo pediatra ou outro pessoal de saúde.
- Nunca se afaste do seu filho fora de casa, mesmo durante breves instantes.
- Não deixe o dispositivo ao alcance das crianças.
- Não utilize o babyphone Yoo-Feel perto de uma fonte de água (casa de banho, lava-louça).
- O aparelho não deve estar exposto a gotejamentos nem pulverizações e não deve ser colocado sobre o aparelho nenhum objeto contendo líquidos, como vasos.
- Utilize sempre a bateria do recetor fornecida pelo fabricante: se a bateria ficar danificada, contacte o nosso serviço de pós-venda.
- Para a utilização ideal do seu babyphone Yoo-Feel, bem como para limitar qualquer interferência, recomendamos-lhe que não ligue nenhum dispositivo elétrico à mesma tomada do babyphone Yoo-Feel (não utilize uma régua de tomadas).
- Risco de explosão se a bateria não for substituída corretamente. Substitua a bateria apenas por uma bateria idêntica ou de tipo equivalente fornecida pelo fabricante.
- As baterias (compartimento da bateria ou baterias instaladas) não devem estar expostas a um calor excessivo, como luz solar, fogo ou qualquer outra fonte de calor.
- Os transformadores ou as tomadas (porta USB) devem estar acessíveis e poder ser desligados facilmente em caso de perigo.
- Este equipamento deve ser instalado e utilizado com uma distância mínima de 20 cm entre o emissor de ondas e o seu corpo.

NÃO EXPONHA A BATERIA AO CALOR OU À ÁGUA, NEM FURE OU TENDE DESMONTAR A BATERIA: RISCO DE EXPLOSÃO.

PRECAUÇÕES DE UTILIZAÇÃO

- Utilize apenas os transformadores fornecidos. A utilização de outros transformadores pode danificar o babyphone.
 - Quando não utilizar o babyphone durante um período de tempo prolongado, remova a bateria do recetor para evitar quaisquer danos associados a uma fuga da bateria.
 - Desligue o transformador da tomada elétrica quando não estiver a utilizar o babyphone.
 - O babyphone funciona melhor num intervalo de temperaturas entre 0 °C e +40 °C.
 - Não exponha o babyphone, de forma prolongada, aos raios solares diretos e não o coloque perto de uma fonte de calor e/ou numa divisão húmida ou muito poeirenta.
 - Não desmonte o dispositivo: este não contém nenhuma peça suscetível de ser utilizada de forma isolada.
 - Os equipamentos elétricos e eletrónicos são objeto de uma recolha seletiva. Não elimine resíduos de equipamentos elétricos e eletrónicos com os resíduos municipais não separados, mas proceda antes à sua recolha seletiva.
-  Este símbolo indica que, na União Europeia, este produto não pode ser eliminado no caixote do lixo ou misturado com o lixo doméstico, mas deve ser objeto de uma recolha seletiva.

ACESSÓRIOS PADRÕES

- a. Câmera
- b. Recetor
- c. Bateria recarregável de polímeros de lítio de 1.440 mAh

- d. Transformador de 5 VCC (câmara)
- e. Transformador de 5 VCC (recetor)
- f. Manual de utilização

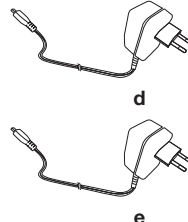
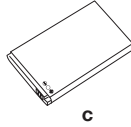
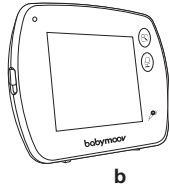
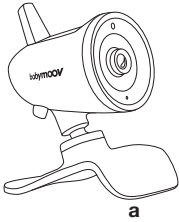

COMANDOS

CÂMARA

- 1. LED ON/OFF
- 2. Luz de presença
- 3. Detetor de luminosidade
- 4. Microfone
- 5. Botão ON/OFF e de emparelhamento
- 6. Porta de alimentação micro-USB

RECETOR

- 7. Botão de bloqueio do ecrã táctil
- 8. LED: verde = o recetor está ligado, vermelho = o recetor está à carga
- 9. Ecrã LCD táctil
- 10. Botão ON/OFF

- 11. Botão "Menu"
- 12. Botão "Responder ao bebé"
- 13. Microfone
- 14. Altifalante
- 15. Porta de alimentação micro-USB
- 16. Compartimento da bateria de lítio

INSTALAÇÃO DO DISPOSITIVO

Coloque a câmara sobre uma superfície plana e a uma distância entre 1 m e 2,50 m da cabeça do bebé. Oriente a objetiva da câmara e o microfone na direcção do bebé.

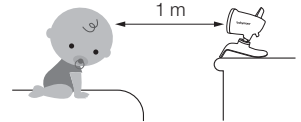

PREPARAÇÃO

A. CÂMARA

A câmara funciona a electricidade (utilize apenas o transformador de 5 VCC/1.000 mA fornecido).

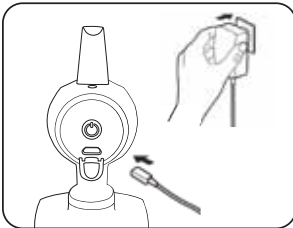

- 1. Ligue a ficha do transformador à porta micro-USB (6) da câmara, tendo o cuidado de garantir que a orientação está correta. Ligue o transformador à tomada elétrica.

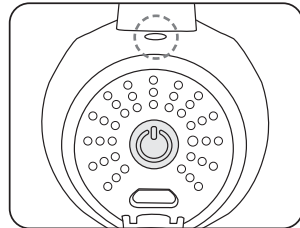

- 2. Para ligar a câmara, prima brevemente (menos de 3 s) o botão **ON/OFF** . O indicador luminoso muda para verde.

B. RECETOR

A bateria recarregável de lítio de 1.440 mAh já está instalada no recetor.

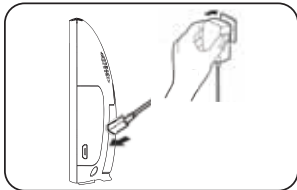

1. Ligue a ficha do transformador à porta USB (15), tendo o cuidado de garantir que a orientação está correta. Ligue o transformador à tomada elétrica.

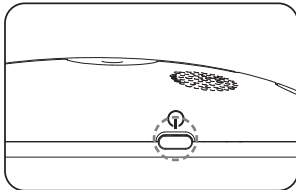

2. Para ligar o seu recetor, prima durante 3 s o botão **ON/OFF** do recetor.

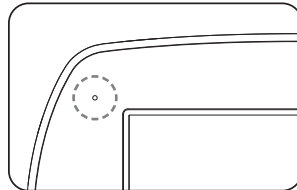

3. O indicador luminoso começa a piscar a verde.

Nota: antes da primeira utilização do recetor, carregue a bateria durante pelo menos 3 horas.

Estado e recarregamento da bateria

- Verde: nível de carga da bateria correto.
- Vermelho: bateria fraca.
- Laranja: recarregamento da bateria, recetor desligado.
- Intermitente a verde: recarregamento da bateria, recetor ligado.

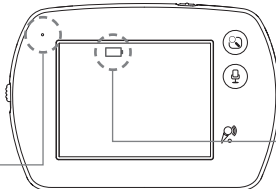

Indicador do nível de carga da bateria, pisca quando a bateria está muito fraca.

Substituição da bateria

Em caso de necessidade, e para proceder a uma reinicialização, desligue o transformador e, com uma chave de fendas de ponta chata, abra o compartimento da bateria para substituí-la.

Nota: desligue o transformador assim que a bateria estiver completamente recarregada. Para uma vida útil mais longa da bateria e uma maior autonomia, não deixe a bateria permanecer descarregada durante demasiado tempo.

ADVERTÊNCIA: UTILIZE APENAS A BATERIA ORIGINAL OU A BATERIA FORNECIDA PELO REVENDEDOR. GUARDE A BATERIA FORA DO ALCANCE DAS CRIANÇAS.

PREPARAÇÃO DO DISPOSITIVO

A. SELEÇÃO DO IDIOMA

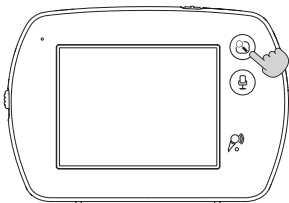

1. Aceda ao menu principal

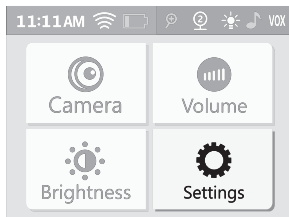

2. Selecione "Definições".

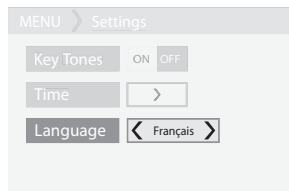

3. Selecione o seu idioma. Os idiomas disponíveis são inglês, francês, alemão, espanhol e holandês.

B. UTILIZAÇÃO DA INTERFACE E DO MENU

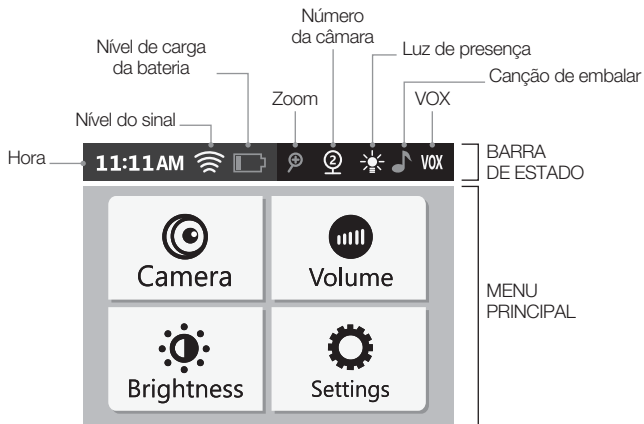

LIGAÇÃO DA CÂMARA AO RECETOR

A. LIGAÇÃO ENTRE A CÂMARA E O RECETOR

O processo de ligação (emparelhamento) permite ligar o recetor à câmara de modo a comunicarem sem que outros dispositivos (inclusive outras câmaras Yoo-Feel) possam interferir com o recetor ou receber o seu sinal.

1. Acesse ao menu principal

2. Selecione a secção "Câmara".

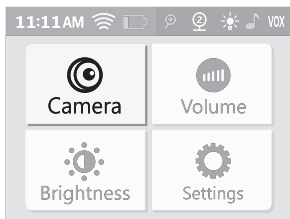

3. Selecione "Adicionar câmara".

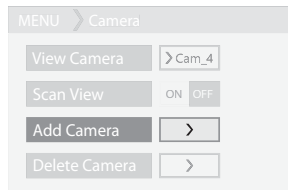

4. Prima "+".

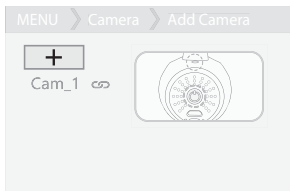

5. Ligue a câmara e prima durante 3 s.

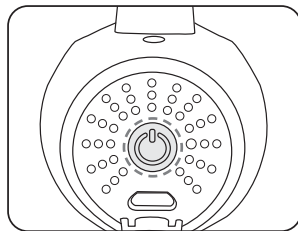

Parabéns! A sua câmara está ligada!

Para adicionar outras câmaras (até 4 câmaras), repita as etapas 3 a 4 para cada câmara sucessivamente.

Nota: apenas pode ligar ao recetor câmaras YOO FEEL. Em caso de falha de ligação, elimine a câmara e repita as etapas 1 a 5.

B. DESLIGAR UMA OU MAIS CÂMARAS

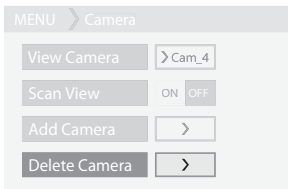

1. Selecione "Eliminar câmara".

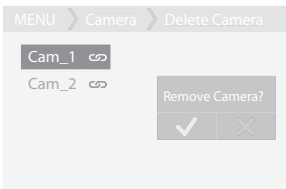

2. Selecione a câmara a eliminar.

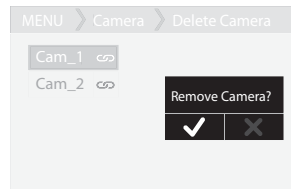

3. Valide.

FUNCIONAMENTO DO RECETOR

O recetor de ecrã táctil possui uma barra de estado e um menu principal.

A. BARRA DE ESTADO

A barra de estado horizontal está situada na parte superior do ecrã. Permite regular as funções de zoom, luz de presença, canção de embalar e VOX.

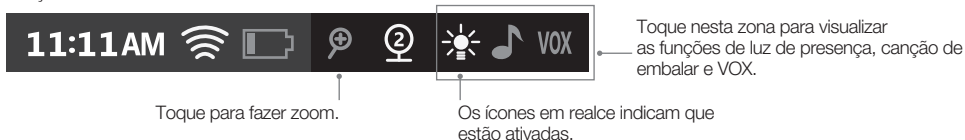

Função de luz de presença

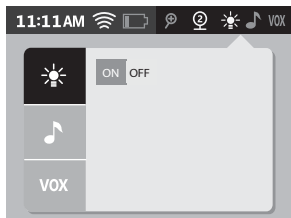

Prima ON/OFF para acender/apagar a luz de presença.

Função de canção de embalar



Ative/pare a canção de embalar.

Selecione a melodia entre 1 e 5.

Repita as 5 melodias, em sucessão.

Repita continuamente a melodia da sua preferência.

Regule o volume das melodias na câmara.

Nota: não é possível mudar de melodia quando tiver escolhido o modo "Repetição contínua de uma melodia".

Função VOX

A função VOX permite ativar o recetor unicamente quando a câmara deteta ruído.

O Yoo-Feel propõe-lhe 2 funções VOX:

- VOX Recetor: o recetor é ligado assim que a câmara deteta um ruído.

- VOX Recetor + luz de presença: o recetor + a luz de presença são ligados assim que a câmara deteta um ruído.

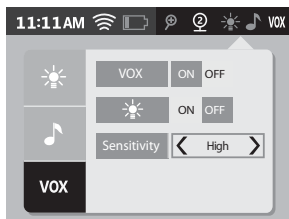

Prima ON/OFF para ligar/desligar a função VOX Recetor.



Prima ON/OFF para ligar/desligar a função VOX Recetor + luz de presença.



Regulação do nível de sensibilidade:

- Baixa: para quando pretende ouvir o seu bebé unicamente se este emitir um som alto.

- Média: para quando pretende ouvir o seu bebé se este emitir um som de média intensidade.

- Alta: para quando pretende ouvir o seu bebé quando este emitir um som baixo.

Para sair da barra de estado, basta premir novamente a barra de estado ou o botão Menu (11) do recetor.

B. MENU

Para aceder ao menu principal, prima o botão

Câmara

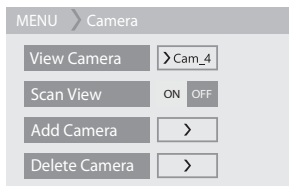

É a câmara que pretende visualizar no ecrã.



Prima ON/OFF para mudar de uma câmara para a outra.



Permite adicionar uma câmara. Consulte a secção “LIGAÇÃO ENTRE A CÂMARA E O RECETOR”



Permite eliminar uma câmara. Consulte a secção “DESLIGAR UMA OU MAIS CÂMARAS”.

Volume e luminosidade

Permite regular o volume sonoro do recetor e a luminosidade através dos botões +/-.

Definições

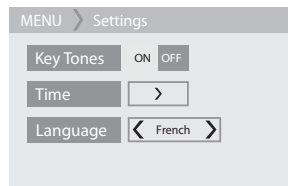

Permite ativar ou desativar o som dos botões.



Permite acertar a hora.



Permite definir o idioma.

TABELA DE DIAGNÓSTICO E AVARIAS

Problema	Causas possíveis	Soluções
Sem som, sem imagem no recetor.	<ul style="list-style-type: none"> • A sensibilidade do microfone é demasiado baixa. • O transformador não está ligado corretamente ao emissor. • Modo VOX ativado. • Bateria descarregada. 	<ul style="list-style-type: none"> • Aumente o volume do recetor. • Verifique a ligação. • Prima um botão para ativar o ecrã. • Carregue o recetor.
Transmissão permanente.	<ul style="list-style-type: none"> • A sensibilidade do modo VOX é demasiado alta. 	<ul style="list-style-type: none"> • Diminua a sensibilidade do modo VOX (ver secção "FUNCIONAMENTO DO RECETOR").
Alarme de fora de alcance ativado permanentemente.	<ul style="list-style-type: none"> • A distância entre a câmara e o recetor excede o raio de ação. 	<ul style="list-style-type: none"> • Aproxime o recetor e a câmara.
A imagem no ecrã não é homogénea. É apresentada a imagem de "perda de sinal".	<ul style="list-style-type: none"> • Os limites do raio de ação foram atingidos. • O emissor ou a câmara estão colocados ao lado de outros dispositivos elétricos. 	<ul style="list-style-type: none"> • Aproxime o recetor da câmara. • Afaste os dispositivos elétricos ou mova a câmara para afastá-la da fonte de interferência.
A imagem no ecrã fica deteriorada ou é apresentada a preto e branco.	<ul style="list-style-type: none"> • A intensidade luminosa é demasiado baixa no quarto do bebé, pelo que o modo de visão noturna é ativado. 	<ul style="list-style-type: none"> • Aumente a luminosidade no quarto do bebé caso pretenda voltar para o modo diurno.
Raio de ação demasiado reduzido.	<ul style="list-style-type: none"> • Divisória/paredes demasiado grossas entre a câmara e o recetor. 	<ul style="list-style-type: none"> • Mova a câmara e o recetor.

- Frequência: 2406 MHz ~ 2475 MHz
- Potência de saída máxima. Câmara: 19.09 dBm (e.i.r.p.)
Recetor: 17.89 dBm (e.i.r.p.)
- Valores de entrada nominais: 100-240 VCA, 50/60 Hz, 0,2 A
- Valores de saída nominais: 5,0 VCC – 1.000 mA

Fabricante: E-TEK Electronics Manufactory Ltd.
 Modelo: ZD5C050100EUDW
 Versão do material: V02

Grazie per avere scelto il nostro babyphone Yoo-Feel. Vi invitiamo a leggere attentamente queste istruzioni d'uso per sfruttare al meglio il vostro apparecchio e assicurarvi una durata ottimale. Tuttavia se osservate un difetto o se riscontrate a qualsiasi problema, vi chiediamo di contattare il nostro servizio consumatori.

FUNZIONI PRINCIPALI

- Tecnologia 2,4 GHz digitale FHSS.
- Portata di 250 m in spazio aperto. Le portate menzionate sulla confezione sono misurate in campo libero: bisogna dividere la portata indicata per 3 per avere una stima della portata in campo reale (presenza di muri...).
- Schermo colorato 3,5" con schermo tattile.
- Visione notturna automatica per una migliore visibilità al buio.
- Controllo a distanza della videocamera per vedere il bambino mentre dorme.
- Funzione walkie-talkie per parlare al bambino.
- Funzione zoom (x2).
- Allarme fuori portata.
- Indicatore di livello della batteria.
- Possibilità di aggiungere fino a 4 videocamere.
- Videocamera orientabile.
- Funzione luce notturna e ninnananna (fino a 5 melodie).
- Funzione VOX suono e luce notturna
- Il ricevitore è dotato di una batteria al litio ricaricabile.
- Allarmi sonori fuori portata e batteria in esaurimento.

AVVERTENZE

- Il babyphone Yoo-Feel non deve essere considerato un apparecchio medico. Oltre all'utilizzo del babyphone Yoo-Feel, si raccomanda vivamente il controllo regolare del bambino tramite la presenza diretta di un adulto.
- I neonati prematuri o i bambini considerati a rischio devono essere oggetto di un controllo da parte del pediatra o altro personale sanitario.
- Non allontanarsi mai dal bambino uscendo di casa, nemmeno per un solo istante.
- Non lasciare alla portata dei bambini.
- Non utilizzare il babyphone Yoo-Feel vicino a una fonte d'acqua (bagno, lavello).
- L'apparecchio non deve essere esposto a sgoccioli o schizzi d'acqua e nessun oggetto contenente liquidi, per esempio un vaso, deve essere appoggiato sull'apparecchio.
- Utilizzare sempre la batteria del ricevitore fornita dal fabbricante: se la batteria è danneggiata, contattare il nostro servizio assistenza.
- Per un utilizzo ottimale del babyphone Yoo-Feel e per limitare qualsiasi interferenza raccomandiamo di non collegare nessun altro apparecchio elettrico sulla stessa presa del babyphone Yoo-Feel (non utilizzare prese multiple).
- Pericolo di esplosione se la batteria non è sostituita correttamente. Sostituirla soltanto con una identica o un tipo di batteria equivalente fornita dal fabbricante.
- Le batterie (vano batterie o batterie installate) non devono essere esposte a un calore eccessivo come raggi del sole, fuoco o qualsiasi altra fonte di calore.
- Gli adattatori o le prese (porta USB) devono essere accessibili e facilmente scollegabili in caso di pericolo.
- Questa apparecchiatura deve essere installata e utilizzata con una distanza minima di 20 cm tra il trasmettitore di onde e il corpo dell'utilizzatore.

NON ESPORRE LA BATTERIA AL CALORE O ALL'ACQUA, NON FORARE NÉ CERCARE DI SMONTARE LA BATTERIA: RISCHIO DI ESPLOSIONE.

PRECAUZIONI D'IMPIEGO

- Utilizzare esclusivamente gli adattatori di rete forniti. L'utilizzo di altri adattatori potrebbe danneggiare il babyphone.
- Quando non si intende utilizzare il babyphone per un periodo prolungato, togliere la batteria dal ricevitore per evitare danni legati a una perdita di liquido dalla batteria.
- Staccare l'adattatore di rete dalla presa a muro quando non si utilizza il babyphone.
- Il babyphone funziona meglio in un campo di temperatura compreso tra - 0 °C e + 40 °C
- Non esporre in modo prolungato il babyphone ai raggi diretti del sole e non metterlo vicino a una fonte di calore, in una stanza umida o molto polverosa.
- Non smontare l'apparecchio: non contiene alcuna parte che potrebbe essere utilizzata in modo isolato.
- Le apparecchiature elettriche ed elettroniche devono essere oggetto di una raccolta differenziata. Non smaltire i rifiuti di apparecchiature elettriche ed elettroniche insieme ai rifiuti urbani indifferenziati, ma procedere a una raccolta differenziata.



Questo simbolo indica in tutta l'Unione Europea che il prodotto non deve essere buttato nella spazzatura indifferenziata ma raccolto separatamente dai rifiuti domestici.

ACCESSORI STANDARD

- a. Videocamera
- b. Ricevitore
- c. Batteria ai polimeri di litio ricaricabile 1440 mAh

- d. Adattatore di rete 5 V DC (videocamera)
- e. Adattatore di rete 5 V DC (ricevitore)
- f. Manuale d'uso



a

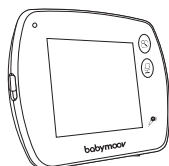

b

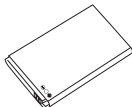

c



d



e



f

COMANDI

VIDEOCAMERA

- 1. Led ON/OFF
- 2. Luce notturna
- 3. Rilevatore di luminosità
- 4. Microfono
- 5. Tasto ON/OFF e di abbinamento
- 6. Porta micro-USB di alimentazione

RICEVITORE

- 7. Tasto di blocco dello schermo tattile
- 8. LED: verde il ricevitore è acceso, rosso il ricevitore è in carica
- 9. Schermo LCD tattile
- 10. Tasto ON/OFF
- 11. Tasto "Menu"

- 12. Tasto "Rispondere al bambino"
- 13. Microfono
- 14. Altoparlante
- 15. Porta micro USB di alimentazione
- 16. Vano batterie al litio

INSTALLAZIONE DELL'APPARECCHIO

Mettere la videocamera su una superficie piana e a una distanza compresa tra 1 m e 2,50 m dalla testa del bambino. Orientare l'obiettivo della videocamera e il microfono verso il bambino.

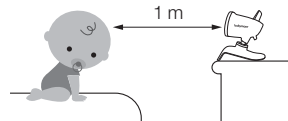

MESSA IN FUNZIONE

A. VIDEOCAMERA

La videocamera funziona su rete (utilizzare esclusivamente l'adattatore di rete 5 V DC/1000 mA fornito).

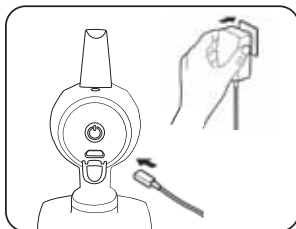

- 1. Collegare la presa di uscita dell'adattatore alla porta micro USB (6) della videocamera verificando che l'orientamento sia giusto. Collegare l'adattatore alla presa a muro.

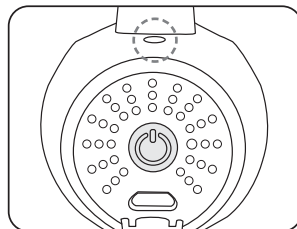

- 2. Per accendere la videocamera, premere brevemente (per meno di 3 s) il tasto **ON/OFF** . La spia di alimentazione diventerà verde.

B. RICEVITORE

La batteria ricaricabile 1440 m Ah Li è già inserita nel ricevitore.

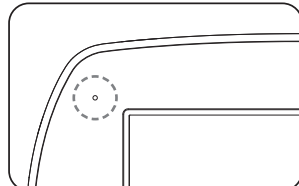
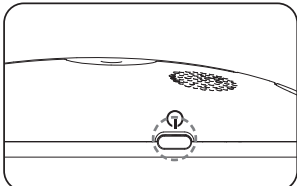
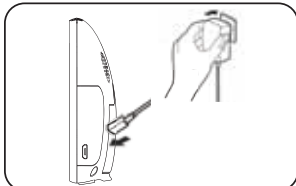

1. Collegare la presa di uscita dell'adattatore sulla presa USB **(15)** verificando che l'orientamento sia giusto. Collegare l'adattatore alla presa a muro.
2. Per accendere il ricevitore premere per 3 s il tasto **ON/OFF**  del ricevitore.
3. La spia di alimentazione diventerà verde.

N.B. : prima del primo utilizzo del ricevitore, caricare la batteria per almeno 3 ore.

Stato e ricarica della batteria

- Verde: livello della batteria giusto.
- Rosso: batteria in esaurimento.
- Arancione: ricarica della batteria, ricevitore spento.
- Spia verde lampeggiante: ricarica della batteria, ricevitore acceso.

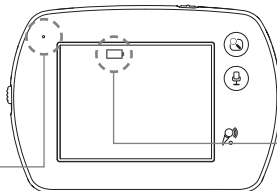

Indicatore di livello della batteria, lampeggia quando la batteria è quasi scarica.

Sostituzione della batteria

In caso di necessità e per fare un riavvio, scollegare l'adattatore e aprire con un cacciavite a testa piatta il vano batteria per cambiare quest'ultima.

N.B. : provvedere a staccare l'adattatore di rete una volta che la batteria è completamente ricaricata. Per una maggiore durata della batteria e una migliore autonomia, non lasciare la batteria scarica troppo a lungo.

AVVERTENZA: UTILIZZARE SOLO LA BATTERIA ORIGINALE O QUELLA FORNITA DAL RIVENDITORE. TENERE LA BATTERIA FUORI DALLA PORTATA DEI BAMBINI.

AVVIAMENTO DELL'APPARECCHIO

A. SCELTA DELLA LINGUA

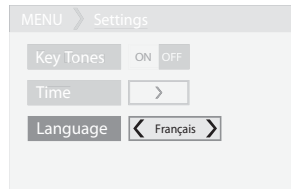
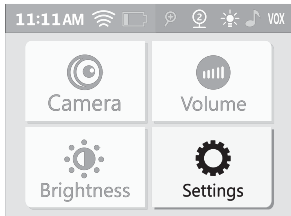
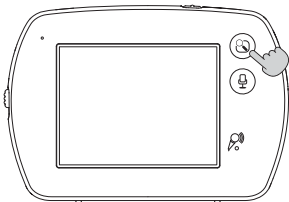

1. Accedere al menu principale .
2. Selezionare "Parametri".
3. Scegliere la lingua tra inglese, francese, tedesco, spagnolo e olandese.

B. UTILIZZO DELL'INTERFACCIA E DEL MENU

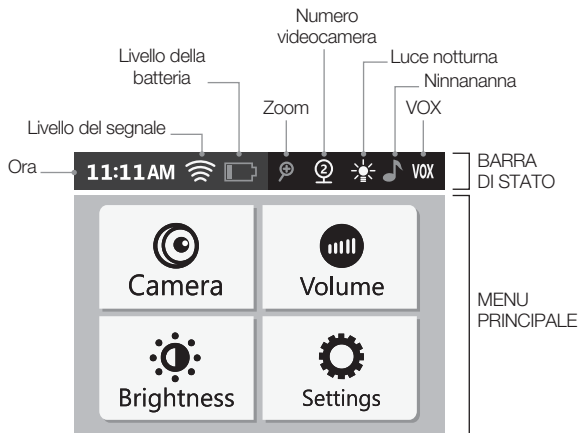

CONNESSIONE DELLA VIDEOCAMERA AL RICEVITORE

A. COLLEGAMENTO TRA LA VIDEOCAMERA A IL RICEVITORE

Il processo di collegamento (abbinamento) permette di collegare il ricevitore con la videocamera in modo che comunichino senza che altri apparecchi (anche altre videocamere Yoo-Feel) possano interferire con il ricevitore o ricevere il vostro segnale.

1. Accedere al menu principale

2. Selezionare la sezione "Videocamera".

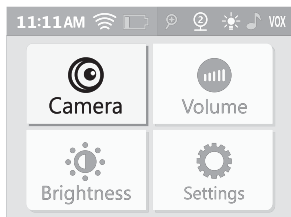

3. Selezionare "Aggiungere videocamera".

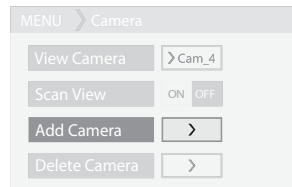

4. Premere "+".

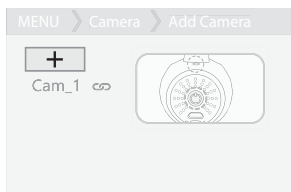

5. Accendere la videocamera e premere per 3 s

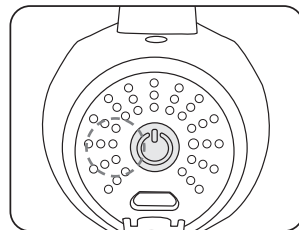

Congratulazioni! La videocamera è collegata!

Per aggiungere altre videocamere (fino a 4 videocamere), ripetere i passaggi 3 e 4 per ogni singola videocamera.

N.B. : al ricevitore si possono collegare solo videocamere YOO FEEL. In caso di collegamento fallito, eliminare la videocamera e ripetere i passaggi da 1 a 5.

B. SCOLLEGARE UNA O PIÙ VIDEOCAMERE

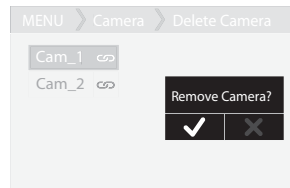
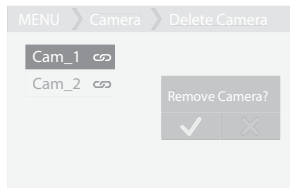
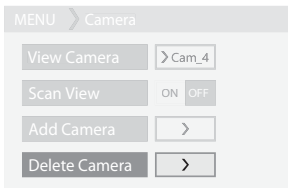

1. Selezionare "Eliminare videocamera".
2. Selezionare la videocamera da eliminare.
3. Confermare.

FUNZIONAMENTO DEL RICEVITORE

Il ricevitore a schermo tattile dispone di una barra di stato e di un menu principale.

A. BARRA DI STATO

La barra di stato orizzontale si trova nella parte superiore dello schermo. Permette di regolare le funzioni zoom, luce notturna, ninnananna e VOX.



Funzione luce notturna

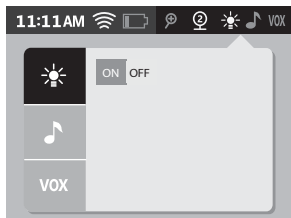

Premere ON/OFF per accendere/spengere la luce notturna.

Funzione



▶ Attivare/spengere la ninnananna.

◀ 🎵 ▶ Scelta della melodia da 1 a 5.

🔄 Ripetere le 5 melodie, una dopo l'altra.

🔄 Ripetere a ciclo continuo la melodia scelta.

◻ 🎵 ◻ Regolare il volume delle melodie sulla videocamera.

N.B. : non è possibile cambiare melodia quando si è scelta la modalità "Ripetizione a ciclo continuo di una melodia".

Funzione VOX

La funzione VOX permette di attivare soltanto il ricevitore quando la videocamera rileva un rumore.

Yoo-Feel propone 2 funzioni VOX:

- VOX ricevitore: il ricevitore si accenderà non appena la videocamera rileverà un rumore.

- VOX luce notturna+ ricevitore: il ricevitore + la luce notturna si accenderanno non appena la videocamera rileverà un rumore.

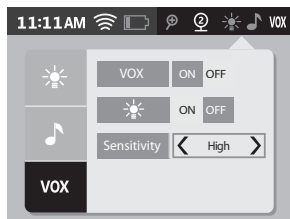

Premere ON/OFF per accendere/spengere la funzione VOX ricevitore.



Premere ON/OFF per accendere/spengere la funzione VOX ricevitore + luce notturna.



Regolazione del livello della sensibilità:

- basso: si vuole sentire il bambino soltanto se emette un suono forte.

- medio: si vuole sentire il bambino se emette un suono di media intensità.

- alto: si vuole sentire il bambino non appena emette un suono debole.

Per uscire dalla barra di stato basta premere nuovamente la barra di stato o il tasto menu (11) del ricevitore.

B. MENU

Per accedere al menu principale premere il tasto

Videocamera

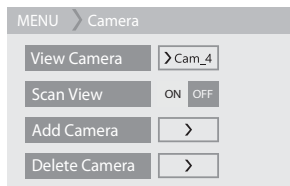

È la videocamera che si vuole visualizzare sullo schermo.



Premere ON/OFF per passare da una videocamera all'altra.



Permette di aggiungere una videocamera. Consultare la sezione "COLLEGAMENTO TRA LA VIDEOCAMERA E IL RICEVITORE"



Permette di eliminare una videocamera. Consultare la sezione "SCOLLEGARE UNA O PIÙ VIDEOCAMERE".

Volume e luminosità

Permette di regolare il volume sonoro del ricevitore e la luminosità usando i tasti + / -.

Parametri

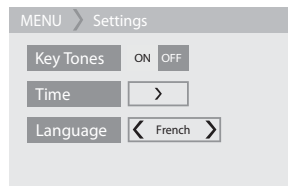

Permette di attivare o disattivare il suono dei tasti.



Permette di regolare l'ora.



Permette di impostare la lingua.

RISOLUZIONE DEI PROBLEMI

Problema	Possibili cause	Soluzioni
Nessun suono, nessuna immagine nel ricevitore.	<ul style="list-style-type: none"> • La sensibilità del microfono è troppo bassa. • L'adattatore di rete non è stato collegato correttamente al trasmettitore. • Modalità VOX attivata. • Batteria scarica. 	<ul style="list-style-type: none"> • Alzare il volume del ricevitore. • Verificare il collegamento. • Premere un tasto per attivare lo schermo. • Caricare il ricevitore.
La trasmissione è continua.	<ul style="list-style-type: none"> • La sensibilità della modalità VOX è troppo alta. 	<ul style="list-style-type: none"> • Diminuire la sensibilità della modalità VOX (vedere sezione "FUNZIONAMENTO DEL RICEVITORE").
Allarme fuori portata attivato in continuo.	<ul style="list-style-type: none"> • La distanza tra la videocamera e il ricevitore supera il raggio d'azione. 	<ul style="list-style-type: none"> • Avvicinare il ricevitore e la videocamera.
L'immagine sullo schermo non è omogenea. Compare l'immagine "perdita di segnale".	<ul style="list-style-type: none"> • È stato raggiunto il limite del raggio d'azione. • Il trasmettitore o la videocamera sono posizionati accanto ad altri apparecchi elettrici. 	<ul style="list-style-type: none"> • Avvicinare il ricevitore alla videocamera. • Allontanare gli apparecchi elettrici o la videocamera per distanziarla dalla fonte di interferenza.
L'immagine sullo schermo si blocca oppure è in bianco e nero.	<ul style="list-style-type: none"> • L'intensità luminosa è troppo bassa nella camera del bambino, è attivata la modalità visione notturna. 	<ul style="list-style-type: none"> • Aumentare la luminosità nella camera del bambino se si vuole ritornare in modalità giorno.
Raggio d'azione troppo corto.	<ul style="list-style-type: none"> • Parete / muri troppo spessi tra videocamera e ricevitore. 	<ul style="list-style-type: none"> • Spostare la videocamera o il ricevitore.

- Frequenza: 2406 MHz ~ 2475 MHz
- Potenza di uscita massima. Videocamera: 19.09 dBm (e.i.r.p.)
Ricevitore: 17.89 dBm (e.i.r.p.)
- Valori nominali di ingresso: 100 – 240 VAC, 50/60 Hz, 0.2 A
- Valori nominali di uscita: 5,0 VDC - 1.000 mA

Fabbricante: E-TEK Electronics Manufactory Ltd.
Modello: ZD5C050100EUDW
Versione del materiale: V02

Děkujeme, že jste si vybrali naši dětskou chůvičku Yoo-Feel. Prosím, přečtěte si pozorně tento návod k použití, abyste mohli přístroj využívat co nejlépe a zajistit mu co nejdéší životnost. Kdybyste však zpozorovali nějakou vadu nebo se setkali s jakýmkoli problémem, kontaktujte prosím náš zákaznický servis.

HLAVNÍ FUNKCE

- Technologie 2.4 GHz, digitální FHSS.
- Dosah 250 m v otevřeném prostoru. Dosahy uvedené na balení jsou dosahy měřené v otevřeném prostoru. Pro odhad dosahu v reálném prostoru (přítomnost stěn...) je třeba vydělit uvedený dosah 3.
- Barevný displej 3.5" s dotykovou obrazovkou.
- Automatické noční vidění pro lepší viditelnost potmě.
- Dálkové ovládání kamery, abyste mohli vidět své miminko ve spánku.
- Funkce vyslačky, abyste mohli s miminkem mluvit.
- Funkce přiblížení - zoom (x2).
- Alarm pro situaci mimo dosah.
- Indikátor úrovně nabití baterie.
- Možnost připojit až 4 kamery.
- Polohovatelná kamera.
- Funkce nočního světýlka a ukolébavky (až 5 melodií).
- Funkce VOX zvuk a noční světýlko.
- Přijímač je vybaven lithiovou dobíjecí baterií.
- Zvukové alarmy pro situace mimo dosah a slabá baterie.

UPOZORNĚNÍ

- Dětská chůvička Yoo-Feel nesmí být chápána jako lékařský přístroj. Při používání dětské chůvičky Yoo-Feel se důrazně doporučuje, aby Vaše miminko kromě toho pravidelně přímo kontroloval nějaký dospělý.
- Předčasně narozená miminka nebo děti, které jsou pokládány za rizikové, musejí být kontrolovány Vaším pediatrem nebo jiným zdravotnickým personálem.
- Nevzdalujte se nikdy od svého miminka mimo dům, a to ani na krátký okamžik.
- Nenechávejte v dosahu dětí.
- Nepoužívejte dětskou chůvičku Yoo-Feel v blízkosti zdrojů vody (koupelna, dřez).
- Přístroj nesmí být vystaven kapkám nebo stříkání a nesmí být nad ním umístěn žádný předmět, který obsahuje tekutiny, jako jsou například vázy.
- Vždy používejte baterii přijímače dodávanou výrobcem: pokud je baterie poškozená, kontaktujte náš poprodejní servis.
- Pro optimální použití Vaší dětské chůvičky Yoo-Feel a abyste zabránili interferencím, doporučujeme Vám nezapojovat žádný elektrický přístroj do stejné zásuvky jako dětskou chůvičku Yoo-Feel (nepoužívejte blok rozbočovacích zásuvek).
- Nebezpečí výbuchu, pokud není baterie správně nahrazena. Nahradzujte pouze baterií, která je stejná nebo ekvivalentního typu, dodávanou výrobcem.
- Baterie (přihrádka na baterie nebo instalované baterie) nesmějí být vystavovány přílišnému teplu, jaké způsobuje například sluneční osvětlení, oheň nebo jakýkoli jiný druh tepla.
- Adaptéry nebo zásuvky (port USB) musejí být dostupné a snadno odpojitelné v případě nebezpečí.
- Toto zařízení musí být instalováno a používáno při minimální vzdálenosti 20 cm mezi vyslačem vln a Vaším tělem.

NEVYSTAVUJTE BATERII HORKU ANI VODĚ, NEPROPICHUJTE JI ANI SE NEPOKOUŠEJTE BATERII ROZMONTOVAT: RIZIKO VÝBUCHU.

OPATŘENÍ PRO POUŽITÍ

- Používejte pouze síťové adaptéry, které jsou součástí balení. Použití jiných adaptérů by mohlo poškodit dětskou chůvičku.
- Když po delší dobu dětskou chůvičku nepoužíváte, vyndejte baterii přijímače, abyste zabránili škodám, které by mohly vzniknout v důsledku vytečení baterie.
- Když dětskou chůvičku nepoužíváte, vypojte síťový adaptér ze zásuvky na stěně.
- Dětská chůvička funguje nejlépe v rozsahu teplot mezi 0 °C a +40 °C.
- Nevystavujte dětskou chůvičku dlouhodobě slunečnímu paprskům a neumísťte ji do blízkosti zdrojů tepla ani do vlhké nebo velmi prašné místnosti.
- Nerozmontovávejte přístroj: neobsahuje žádnou součástku, která by mohla být používána samostatně.
- Elektrická a elektronická zařízení mají být likvidována v rámci tříděného odpadu. Nevyhazujte odpad vzniklý z elektrických nebo elektronických zařízení do netříděného směsného odpadu. Zajistěte jejich likvidaci v rámci tříděného odpadu.



Tento symbol v Evropské unii označuje, že tento výrobek nesmí být vyhozen do popelnice nebo přimíchán ke směsnému odpadu z domácnosti, ale že patří do tříděného odpadu.

STANDARDNÍ PŘÍSLUŠENSTVÍ

- a. Kamera
- b. Přijímač
- c. Dobíjecí lithium-polymerová baterie 1440 mAh

- d. Síťový adaptér 5V DC (kamera)
- e. Síťový adaptér 5V DC (přijímač)
- f. Návod k použití

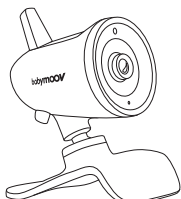

a

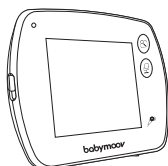

b

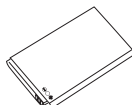

c

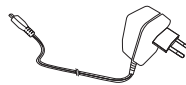

d

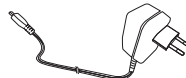

e



f

OVLÁDÁNÍ

KAMERA

- 1. LED diody ON/OFF
- 2. Noční světýlko
- 3. Detektor okolního světla
- 4. Mikrofon
- 5. Tlačítko ON/OFF párování
- 6. Port napájení micro USB

PŘIJÍMAČ

- 7. Tlačítko pro uzamknutí dotykového displeje
- 8. LED: zelená - přijímač je zapnutý, červená - přijímač se nabíjí
- 9. Dotykový LCD displej
- 10. Tlačítko ON/OFF

- 11. Tlačítko „Menu“
- 12. Tlačítko „Odpovědět miminku“
- 13. Mikrofon
- 14. Reproduktor
- 15. Port napájení micro USB
- 16. Pěhřádka na lithiovou baterii

INSTALACE PŘÍSTROJE

Umístěte kameru na rovnou plochu a do vzdálenosti od 1 m do 2,50 m od hlavy miminka. Nasměrujte objektiv kamery a mikrofon na miminko.

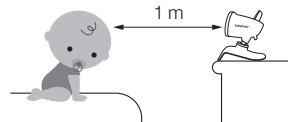

UVEDENÍ DO PROVOZU

A. KAMERA

Kamera funguje na síťové napájení (používejte výhradně s adaptérem 5 V DC/1000 mA, který je součástí balení).

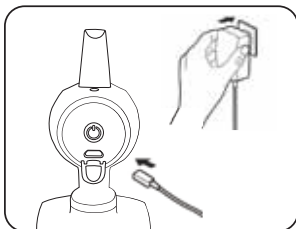

- 1. Připojte výstupní zástrčku adaptéru k portu micro USB (6) kamery a dbejte na to, aby orientace byla správná. Zapojte adaptér do zásuvky na stěně.

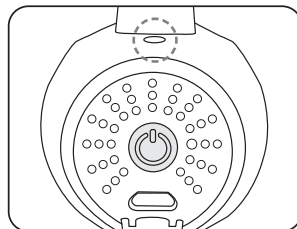

- 2. Pro zapnutí kamery stiskněte krátce (na méně než 3 s) tlačítko **ON/OFF** . Kontrolka napájení se změní na zelenou.

B. PŘIJÍMAČ

Dobíjecí lithiová baterie 1440 mAh je už namontována v přijímači.

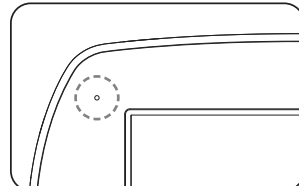
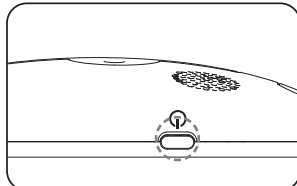
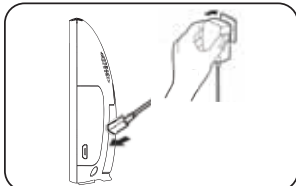

1. Připojte výstupní zástrčku adaptéru k portu USB (15) a dbejte na to, aby orientace byla správná. Zapojte adaptér do zásuvky na stěně.

2. Pro zapnutí přijímače stiskněte na 3 s tlačítko **ON/OFF**  přijímače.

3. Kontrolka napájení se změní na zelenou.

Pozn. : před prvním použitím přijímače nabíjejte baterii po dobu nejméně 3 hodin.

Stav a dobíjení baterie

- Zelená: úroveň nabití je správná.
- Červená: slabá baterie.
- Oranžová: dobíjení baterie při vypnutém přijímači.
- Bliká zeleně: dobíjení baterie, přijímač zapnutý.

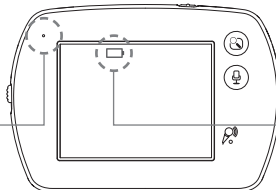

Indikátor úrovně nabití baterie bliká, když je baterie velmi slabá.

Výměna baterie

V případě potřeby a pro provedení restartu odpojte adaptér a otevřete pomocí plochého šroubováku přihrádku na baterie, abyste vyměnili baterii.

Pozn. : nezapomeňte vypojit adaptér ze sítě, když je baterie plně nabitá. Pro delší životnost baterie a lepší autonomii nenechávejte baterii vybitou po příliš dlouhou dobu.

UPOZORNĚNÍ: POUŽÍVEJTE POUZE ORIGINÁLNÍ BATERII NEBO BATERII DODANOU PRODEJCEM. UDRŽUJTE BATERII MIMO DOSAH DĚTÍ.

UVEDENÍ PŘÍSTROJE DO PROVOZU

A. VÝBĚR JAZYKA

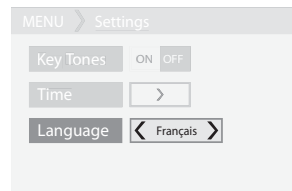
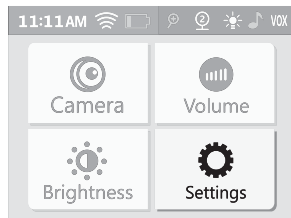
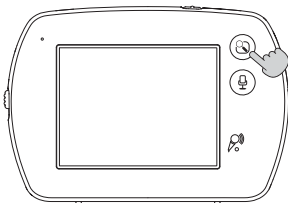

1. Vstupte do hlavního menu .

2. Zvolte „Parametry“

3. Vybte si svůj jazyk z nabídky angličtina, francouzština, němčina, španělština a holandština.

B. POUŽITÍ ROZHRANÍ A MENU

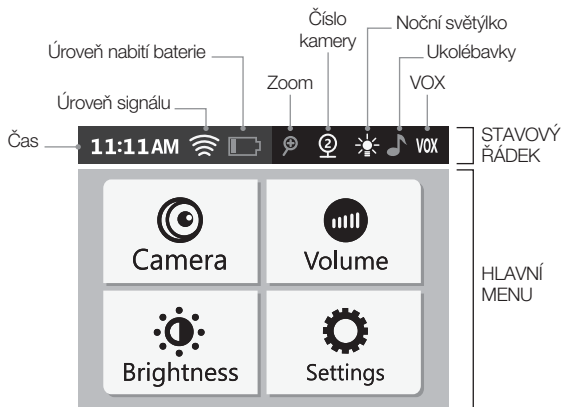

PROPOJENÍ KAMERY S PŘIJÍMAČEM

A. PROPOJENÍ MEZI KAMEROU A PŘIJÍMAČEM

Proces propojení (spárování) umožní propojit přijímač s kamerou takovým způsobem, že spolu komunikují, aniž by jiné přístroje (i kdyby šlo o jiné kamery Yoo-Feel) mohly interferovat s přijímačem nebo přijímat váš signál.

1. Vstupte do hlavního menu .

2. Zvolte rubriku „Kamera“.

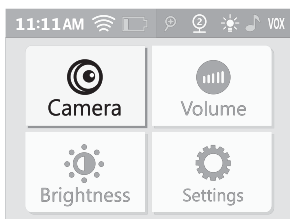

3. Zvolte „Přidat kameru“.

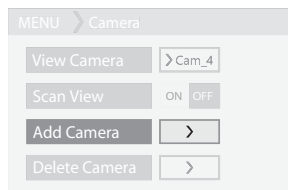

4. Zmačkněte „+“.

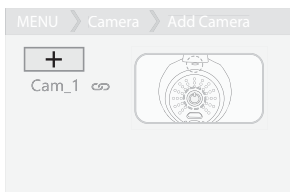

5. Zapněte kameru a zmačkněte na 3 s .

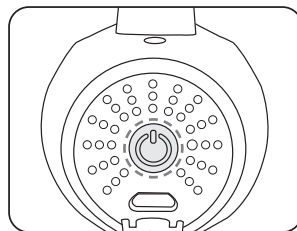

Gratulujeme! Vaše kamera je připojena.

Pro přidání dalších kamer (až 4 kamery), zopakujte etapy 3 a 4 pro každou kameru jednu po druhé.

Pozn. : k přijímači můžete připojit pouze kamery YOO FEEL. V případě neúspěšného připojení odstraňte kameru a znovu proveďte etapy 1 až 5.

B. ODOJENÍ JEDNÉ NEBO VÍCE KAMER

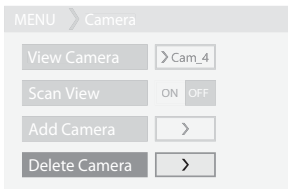

1. Vyberte „Odstranit kameru“.

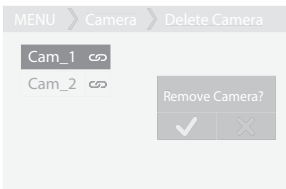

2. Vyberte kameru k odstranění.

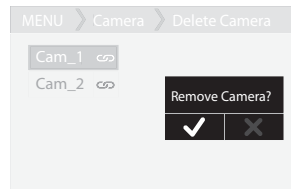

3. Potvrďte.

FUNKCE PŘIJÍMAČE

Přijímač s dotykovým displejem má stavový řádek a hlavní menu.

A. STAVOVÝ ŘÁDEK

Vodorovný stavový řádek se nachází v horní části displeje. Umožňuje nastavovat funkce zoom, noční světýlka, ukolébavky a VOX.



Funkce Noční světýlko.



Zmáčkněte ON/OFF pro zapnutí/vypnutí nočního světýlka.

Funkce Ukolébavka



 Aktivujte/vypněte ukolébavku.

 Výběr melodie od 1 do 5.

 Opakujte 5 melodií jednu po druhé.

 Opakujte ve smyčce melodií dle Vašeho výběru.

 Nastavte hlasitost melodií na kameře.

Pozn. : není možné změnit melodií, když jste vybrali mód „Opakování melodie ve smyčce“.

Funkce VOX

Funkce VOX umožňuje aktivovat přijímač pouze v případě, kdy kamera detekuje nějaký zvuk.

Yoo-Feel Vám nabízí 2 funkce VOX:

- VOX přijímač: přijímač se zapne, jakmile kamera detekuje nějaký zvuk.

- VOX noční světýlko + přijímač: noční světýlko + přijímač se zapnou, jakmile kamera detekuje nějaký zvuk.

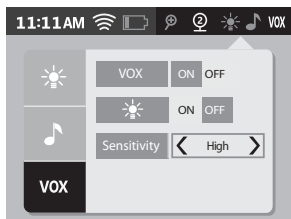

Zmáčkněte ON/OFF pro zapnutí/vypnutí funkce VOX přijímače.



Zmáčkněte ON/OFF pro zapnutí/vypnutí funkce VOX přijímače + nočního světýlka.



Nastavení úrovně citlivosti:

- slabá: přejete si slyšet své miminko, pouze vydá-li hlasitý zvuk.

- střední: přejete si slyšet své miminko, vydá-li středně hlasitý zvuk.

- vysoká: přejete si slyšet své miminko, jakmile vydá slabý zvuk.

Pro opuštění stavového řádku stačí znovu zmáčknout stavový řádek nebo tlačítko menu (11) přijímače.

B. MENU

Pro vstup do hlavního menu zmáčkněte tlačítko .

Kamera

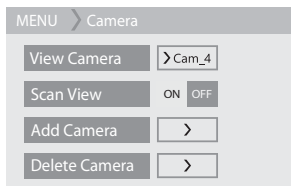

To je kamera, kterou si přejete zobrazit na displeji.



Zmáčkněte ON/OFF pro přechod od jedné kamery ke druhé.



Umožňuje přidat kameru. Podívejte se do rubriky „PROPOJENÍ MEZI KAMEROU A PŘÍJÍMAČEM“.



Umožňuje odstranit kameru. Podívejte se do rubriky „ODPOJENÍ JEDNÉ NEBO VÍCE KAMER“.

Hlasitost a jas

Umožňuje nastavit úroveň hlasitosti přijímače a jasu pomocí tlačítek+ / -.

Parametry

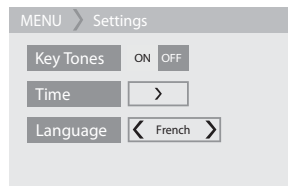

Umožňuje aktivovat nebo deaktivovat zvuk tlačítek.



Umožňuje nastavit čas.



Umožňuje nastavit jazyk.

TABULKA DIAGNOSTIKY ZÁVAD

Problém	Možné příčiny	Řešení
Žádný zvuk, žádný obraz v přijímači.	<ul style="list-style-type: none"> • Citlivost mikrofonu je příliš nízká. • Síťový adaptér není správně připojen k vysíláči. • Mód VOX je aktivován. • Baterie je vybitá. 	<ul style="list-style-type: none"> • Zesilte hlasitost přijímače. • Zkontrolujte zapojení. • Stiskněte nějaký knoflík pro aktivaci displeje. • Nabijte přijímač.
Neustálé přenášení zvuku.	<ul style="list-style-type: none"> • Citlivost módu VOX je příliš vysoká. 	<ul style="list-style-type: none"> • Snižte citlivost módu VOX (viz rubrika „FUNKCE PŘIJÍMAČE“).
Trvale aktivovaný alarm „Mimo dosah“.	<ul style="list-style-type: none"> • Vzdálenost mezi kamerou a přijímačem přesahuje dosah signálu. 	<ul style="list-style-type: none"> • Přiblížte přijímač a kameru.
Obraz na displeji není homogenní. Zobrazuje se obrázek „ztráta signálu“.	<ul style="list-style-type: none"> • Je dosaženo hranice dosahu signálu. • Vysíláč nebo kamera jsou umístěny vedle jiných elektrických přístrojů. 	<ul style="list-style-type: none"> • Přiblížte přijímač ke kameře. • Oddalte elektrické přístroje nebo kameru, abyste ji vzdálili od zdroje interferencí.
Obraz na displeji ztuhne nebo je černobílý.	<ul style="list-style-type: none"> • Slabá intenzita světla v pokoji miminka, je aktivován mód nočního vidění. 	<ul style="list-style-type: none"> • Zvyšte osvětlení v pokoji miminka, pokud chcete přejít do denního módu.
Příliš malý dosah.	<ul style="list-style-type: none"> • Příliš silné přičky/zdi mezi kamerou a přijímačem. 	<ul style="list-style-type: none"> • Přemístěte kameru a přijímač.

- Frekvence: 2406 MHz ~ 2475 MHz
- Maximální hlasitost na výstupu. Kamera: 19.09 dBm (e.i.r.p.)
Přijímač: 17.89 dBm (e.i.r.p.)
- Jmenovité vstupní hodnoty: 100 – 240 VAC, 50/60 Hz, 0.2 A
- Jmenovité výstupní hodnoty: 5.0 VDC - 1 000 mA

Výrobce: E-TEK Electronics Manufactory Ltd.
Model: ZD5C050100EUDW
Verze zařízení: V02

شكرًا على اختياركم لجهاز مراقبة الطفل Yoo-Feel. الرجاء قراءة دليل المستخدم هذا بعناية لكي يتسنى لكم استخدام الجهاز بالطريقة المثلى مع ضمان فترة صلاحية طويلة للجهاز. غير أنه في حال ملاحظة عطل أو ظهور مشكلة ما، الرجاء الاتصال بمصلحة المستهلكين التابعة لنا.

الوظائف الأساسية

- تكنولوجيا رقمية FHSS 2,4 جيغا هرتز.
- المدى 250 متر في مكان مفتوح. يتم قياس قيم المدى المبينة على التخفيف في حقل مفتوح ولذلك ينبغي تقسيم المدى المبين على 3 للحصول على قيمة تقديرية للمدى في حقل حقيقي (وجود جدران...).
- شاشة لمسية ملونة قياس 3.5 بوصة.
- رؤية ليلية تلقائية للمشاهدة بشكل أوضح في الظلام.
- مراقبة عن بعد للكاميرا لمشاهدة الطفل أثناء نومه.
- وظيفة الاتصال اللاسلكي للتحدث إلى الطفل.
- وظيفة تكبير الصورة (2x).
- إنذار عندما يكون الجهاز خارج المدى.
- مؤشر مستوى البطارية.
- إمكانية توصيل 4 كاميرات.
- كاميرا قابلة للتوجيه.
- وظيفة الصباح الليلي والتهوية (إلى غاية 5 نغمات).
- وظيفة VOX للصوت والمصباح الليلي.
- جهاز استقبال مزود ببطارية ليثيوم قابلة للشحن.
- إنذارات صوتية عند الخروج من المدى وانخفاض شحنة البطارية.

تحذيرات

- لا يمكن اعتبار جهاز مراقبة الطفل Yoo-Feel على أنه جهاز طبي. فضلا عن استخدام جهاز مراقبة الطفل Yoo-Feel، يوصى بأن يقوم شخص راشد بمراقبة الطفل بصورة مباشرة ومنظمة.
- ينبغي أن يخضع الأطفال الحُدَج (المولودين قبل الأوان) أو الذين لديهم مشكلات صحية لمراقبة منتظمة من طبيب الأطفال أو أي مختص آخر في الصحة.
- لا تبعد أبداً عن طفلك خارج المنزل ولو لفترة قصيرة.
- لا تترك الجهاز في متناول الأطفال.
- لا تستخدم جهاز مراقبة الطفل Yoo-Feel قرب مصدر مائي (الحمام، المغطس).
- ينبغي عدم تعريض الجهاز لظرات أو تطاير السوائل ويجب تفادي وضعه على أجسام تحتوي على سوائل مثل المزهريات وغيرها.
- استخدم دائما بطارية جهاز الاستقبال التي يوفرها الصانع وينبغي الاتصال بمصلحة ما بعد البيع إذا تعرضت هذه البطارية للتلف.
- لاستخدام جهاز مراقبة الطفل Yoo-Feel بالطريقة المثلى وتفاذي التداخلات، نوصيك بعدم توصيل أي جهاز كهربائي آخر على نفس المقبس المستخدم لجهاز مراقبة الطفل Yoo-Feel (لا تستخدم وصلة متعددة المقابس).
- خطر الانفجار عندما لا يتم تركيب البطارية كما ينبغي. ينبغي استبدال البطاريات بنفس النوع من البطاريات لا غير أو بطاريات مكافئة يتم توفيرها من قبل الصانع.
- يجب تفادي تعريض البطاريات (حجرة البطارية أو البطاريات المركبة) لدرجات حرارة مرتفعة مثل أشعة الشمس المباشرة أو النار أو أي مصدر حرارة آخر.
- يجب أن تكون الموائمات أو المقابس (منفذ يو إس بي) في متناول اليد وأن يسهل فصلها عند وجود خطر.
- يجب تركيب هذا الجهاز واستخدامه مع ترك مسافة 20 سم على الأقل بين جهاز إرسال الموجات وجسمك.
- لا تعرّض البطارية للحرارة أو الماء ولا تنقيها ولا تحاول تفكيك البطارية: خطر الانفجار.

احتياطات الاستخدام

- استخدم الموائمات الكهربائية المرفقة بالمنتج فقط. فاستخدم موائمات أخرى قد يؤدي إلى إتلاف جهاز مراقبة الطفل.
- في حال عدم استخدام جهاز مراقبة الطفل لفترة مطولة، افصل البطارية عن جهاز الاستقبال لتفادي أي تلف بسبب تسربات البطارية.
- افصل موائم التيار عن المقبس الجداري عندما لا تستخدم جهاز مراقبة الطفل.
- يعمل جهاز مراقبة الطفل بشكل أفضل في درجة حرارة تتراوح بين 0 و40+ درجة مئوية.
- لا تعرض جهاز مراقبة الطفل لأشعة الشمس المباشرة لفترة مطولة ولا تضعه قرب مصدر للحرارة أو في غرفة رطبة أو مليئة بالبخار.
- لا تفكك الجهاز؛ فهو لا يتضمن أي جزء يمكن استخدامه على حدة.
- تخضع الأجهزة الكهربائية والإلكترونية للجمع والفرز. لا تتخلص من الأجهزة الكهربائية والإلكترونية المنتهية الصلاحية عبر رميها مع النفايات المنزلية غير المفروزة، بل ضعها في الموقع المخصص لجمعها وفرزها.
- هذا الرمز الخاص بالاتحاد الأوروبي يبين أنه ينبغي عدم رمي هذا المنتج في صندوق القمامة أو مع النفايات المنزلية بل يجب أن يخضع للجمع والفرز.



الملحقات العادية

- d. موائم بتيار مباشر 5 فولت (كاميرا)
e. موائم بتيار مباشر 5 فولت (جهاز استقبال)
f. دليل المستخدم

- a. الكاميرا
b. جهاز الاستقبال
c. بطارية ليثيوم بوليمر قابلة لإعادة الشحن 1440 مللي أمبير في الساعة



f



d



e

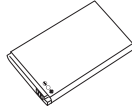

c



b

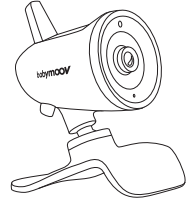

a

مفاتيح التحكم

11. مفتاح "القائمة"
12. مفتاح "الرد على الرضع"
13. ميكروفون
14. مكبر الصوت
15. منفذ مايكرو يو إس بي للإمداد بالتيار
16. حجرة بطارية الليثيوم

- جهاز استقبال
7. مفتاح إقفال الشاشة للمسمة
8. مؤشر ضوئي: أخضر عندما يكون جهاز الاستقبال مشغلاً وأحمر عندما يكون جهاز الاستقبال قيد الشحن.
9. شاشة إل سي دي لمسية
10. مفتاح تشغيل/إيقاف

- الكاميرا
1. المؤشر الضوئي تشغيل/إيقاف
2. مصباح ليلي
3. مستشعر ضوئي
4. ميكروفون
5. مفتاح تشغيل/إيقاف ومزامنة الأجهزة
6. منفذ مايكرو يو إس بي للإمداد بالتيار

تركيب الجهاز

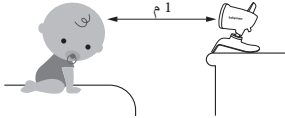

ضع الكاميرا على سطح مستو مع ترك مسافة تتراوح بين 1 و2,5 متر بينها وبين رأس الطفل. وجهه كلاً من عدسة الكاميرا والميكروفون نحو الطفل.

التشغيل

- A. الكاميرا
تعمل الكاميرا عند توصيلها بمأخذ التيار (استخدم فقط الموائم الكهربائي بتيار مباشر 5 فولت/1000 مللي أمبير المرفق بالمنتج).

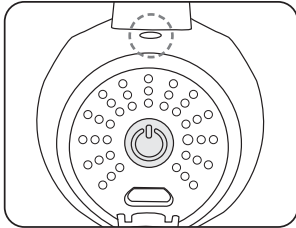

2. لتشغيل الكاميرا اضغط بسرعة (أقل من 3 ثوانٍ) على المفتاح تشغيل/إيقاف . وعندها يضيء مؤشر التيار باللون الأخضر.

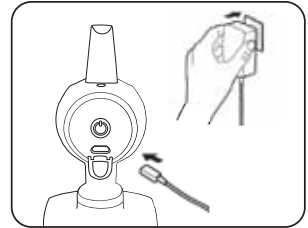

1. أوصل قابس الموائم الكهربائي بمنفذ الميكرو يو إس بي (6) في الكاميرا مع التأكد من إدخاله في الاتجاه الصحيح. أوصل الموائم الكهربائي بالمأخذ الجداري.

B. جهاز الاستقبال

بطارية ليثيوم قابلة لإعادة الشحن 1440 مللي أمبير في الساعة مركبة مسبقاً في جهاز الاستقبال.

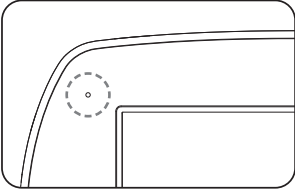

3. وعندما يضيء مؤشر التيار باللون الأخضر.

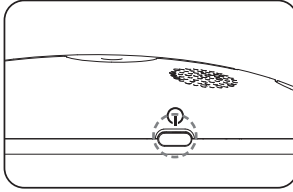

2. لتشغيل جهاز الاستقبال اضغط 3 ثوانٍ على المفتاح تشغيل/إيقاف الموجود في جهاز الاستقبال.

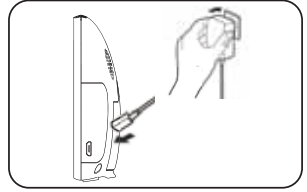

1. أوصل قابس الموائم الكهربائي بمنفذ الميكرو يو إس بي (15) مع التأكد من إدخاله في الاتجاه الصحيح. أوصل الموائم الكهربائي بالماخذ الجداري.

ملاحظة : قبل استخدام جهاز الاستقبال للمرة الأولى، اشحن البطارية لمدة 3 ساعات على الأقل.

حالة وشحنة البطارية

- أخضر: مستوى شحنة البطارية مقبول.
- أحمر: شحنة البطارية ضعيفة.
- برتقالي: شحن بطارية جهاز الاستقبال غير مشغل.
- وميض أخضر: شحن بطارية جهاز الاستقبال مشغل.

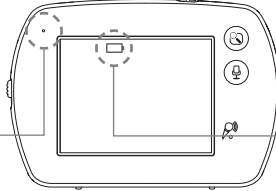

يومض مؤشر مستوى البطارية عندما تكون شحنة البطارية ضعيفة للغاية.

تغيير البطارية

افصل الموائم الكهربائي عند الضرورة أو القيام بإعادة التشغيل وافتح حجرة البطارية باستخدام مفك مسطح الرأس لتغيير البطارية.

ملاحظة : تذكر أن تفصل الموائم الكهربائي عن التيار بمجرد أن يتم شحن البطارية تماماً. لضمان فترة صلاحية طويلة للبطارية وتشغيلها ذاتياً مثالياً لها، لا تترك البطارية غير مشحونة لفترة طويلة.

تحذير: استخدم البطارية الأصلية فقط أو البطارية التي يزودك بها البائع. احتفظ بالبطارية بعيداً عن متناول الأطفال.

تشغيل الجهاز

A. اختيار اللغة

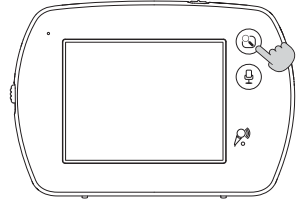
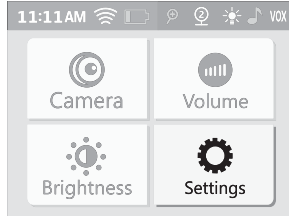
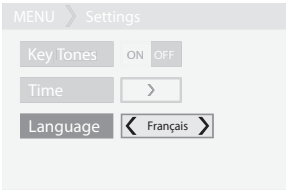

3. اختر اللغة التي تريد استخدامها من بين اللغات التالية: الإنجليزية، الفرنسية، الألمانية، الإسبانية، الهولندية.

2. اختر "الإعدادات".

1. ادخل إلى القائمة الرئيسية.



ربط الاتصال بين الكاميرا وجهاز الاستقبال

- A. ربط الاتصال بين الكاميرا وجهاز الاستقبال
 يتيح مسار الاتصال (مزوجة الأجهزة) ربط الاتصال بين جهاز الاستقبال والكاميرا لكي يتم تبادل البيانات بينهما دون أن يحدث تداخل مع أجهزة أخرى (حتى عندما يتعلق الأمر بكاميرا أخرى في نظام Yoo-Feel) قد تؤثر على عمل جهاز الاستقبال أو تلتقط إشارة جهازك.
 1. ادخل إلى القائمة الرئيسية.

3. اختر "إضافة كاميرا".

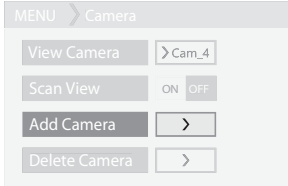

2. اختر ركن "الكاميرا".

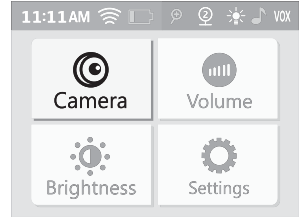

5. شغل الكاميرا واضغط لمدة 3 ثوانٍ على .

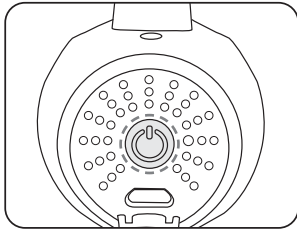

4. اضغط على "+".

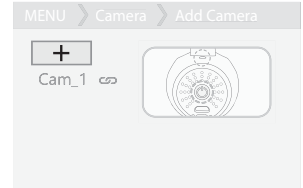

هنيئاً! الكاميرا موصولة الآن!

إضافة كاميرات أخرى (إلى غاية 4 كاميرات)، كرر المراحل من 3 إلى 4 لكل كاميرا، الواحدة تلو الأخرى.
 ملاحظة: يمكنك توصيل كاميرات YOO FEEL فقط بجهاز الاستقبال. عندما يكون التوصيل متعذراً، احذف الكاميرا ثم كرر الخطوات من 1 إلى 5.

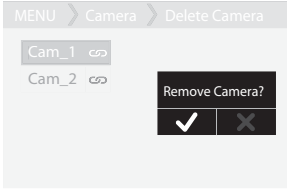

3. أكد الاختيار.

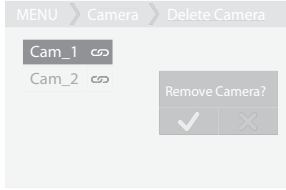

2. اختر الكاميرا التي تريد حذفها.

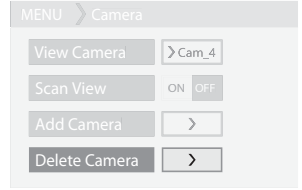

1. اختر "حذف كاميرا".

عمل جهاز الاستقبال

يتضمن جهاز الاستقبال ذو الشاشة المسمية شريط الحالة وقائمة رئيسية.

A. شريط الحالة

يتواجد شريط الحالة الأفقي في الجزء العلوي من الشاشة. وهو يتيح ضبط وظائف التكبير والمصباح الليلي والتهوية ونمط VOX.



المس هذه المنطقة لعرض وظائف المصباح الليلي والتهوية وVOX.

المس لتكبير الصورة.

تبين الأيقونات الالامعة أن هذه الوظائف مشغلة.



شغل/أوقف التهوية.

يمكن اختيار النغمات من 1 إلى 5.

كزر النغمات الخمس الواحدة تلو الأخرى.

كزر نغمة واحدة عدة مرات.

اضبط المستوى الصوتي للنغمات على الكاميرا.

ملاحظة: لا يمكن تغيير النغمة عندما يتم اختيار النمط "تكرار النغمة بصورة متواصلة".

وظيفة المصباح الليلي

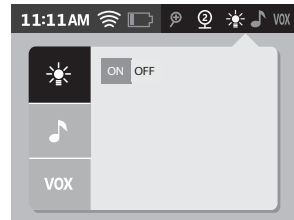

اضغط على مفتاح تشغيل/إيقاف لتشغيل أو إطفاء المصباح الليلي.

وظيفة VOX

تتيح الوظيفة VOX تشغيل جهاز الاستقبال فقط عندما تكشف الكاميرا عن ضجيج.

يقترح عليك جهاز Yoo-Feel وظيفتي VOX:

- وظيفة VOX لجهاز الاستقبال: يعمل جهاز الاستقبال بمجرد أن تكشف الكاميرا عن ضجيج.

- وظيفة VOX للمصباح الليلي + جهاز الاستقبال: يعمل جهاز الاستقبال + المصباح الليلي بمجرد أن تكشف الكاميرا عن ضجيج.



اضغط على مفتاح تشغيل/إيقاف لتشغيل أو إطفاء وظيفة VOX لجهاز الاستقبال.



اضغط على مفتاح تشغيل/إيقاف لتشغيل أو إطفاء وظيفة VOX لجهاز الاستقبال + المصباح الليلي.



ضبط مستوى الحساسية:

- ضعيفة: إذا رغبت بأن تسمع الطفل فقط عندما يصدر صوتا عالياً.

- متوسطة: إذا رغبت بأن تسمع الطفل عندما يصدر صوتا عالياً نوعاً ما.

- مرتفعة: إذا رغبت بأن تسمع الطفل بمجرد أن يصدر صوتاً ضعيفاً.

لمغادرة شريط الحالة يكفي أن تضغط مجدداً على شريط الحالة أو مفتاح القائمة (11) في جهاز الاستقبال.

B. القائمة

للدخول إلى القائمة الرئيسية اضغط على المفتاح (8).

الكاميرا

الإعدادات

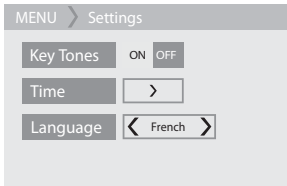

يتيح تشغيل أو فصل صوت المفاتيح.



يتيح ضبط الساعة.



يتيح اختيار اللغة.

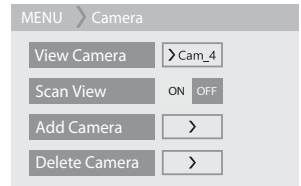

إنها الكاميرا التي ترغب بعرضها على الشاشة.



اضغط على مفتاح تشغيل/إيقاف للانتقال من كاميرا إلى أخرى.



تتيح هذه الوظيفة إضافة كاميرا أخرى. راجع الفقرة "ربط الاتصال بين الكاميرا وجهاز الاستقبال"



تتيح هذه الوظيفة حذف كاميرا ما. راجع الفقرة "فصل كاميرا أو عدة كاميرات".

المستوى الصوتي والضوئي

يتيح ضبط المستوى الصوتي لجهاز الاستقبال وشدة الضوء باستخدام المفاتيح 4-./

جدول استكشاف الأخطاء وإصلاحها

المشكلة	الأسباب المحتملة	الحلول
لا يوجد صوت ولا صورة في جهاز الاستقبال	<ul style="list-style-type: none"> حساسية المايكروفون منخفضة للغاية. الموائم الكهربائي غير موصل بجهاز الإرسال بشكل صحيح. نمط VOX مشغلاً. البطارية غير مشحونة. 	<ul style="list-style-type: none"> ارفع المستوى الصوتي لجهاز الاستقبال. افحص التوصيلات. اضغط على المفتاح لتشغيل الشاشة. اشحن جهاز الاستقبال.
البث الدائم	<ul style="list-style-type: none"> حساسية النمط VOX مرتفعة للغاية. 	<ul style="list-style-type: none"> اخفض حساسية النمط VOX (راجع الفقرة "عمل جهاز الاستقبال").
إنذار الخروج عن المدى مشغلاً على الدوام.	<ul style="list-style-type: none"> المسافة بين الكاميرا وجهاز الاستقبال تتجاوز نطاق التشغيل. 	<ul style="list-style-type: none"> ضع جهاز الاستقبال قرب الكاميرا.
الصورة على الشاشة غير متجانسة. يتم عرض الصورة "فقدان الإشارة".	<ul style="list-style-type: none"> تم بلوغ حدود نطاق التشغيل. جهاز الإرسال أو الكاميرا موجودان قرب أجهزة كهربائية أخرى. 	<ul style="list-style-type: none"> ضع جهاز الاستقبال قرب الكاميرا. أبعد الأجهزة الكهربائية أو غير موضع الكاميرا لإبعادها عن مصدر التداخل.
الصورة على الشاشة متوقفة أو يتم عرضها باللونين الأسود والأبيض.	<ul style="list-style-type: none"> شدة الضوء منخفضة للغاية في غرفة الطفل ونمط المشاهدة الليلية مشغل. 	<ul style="list-style-type: none"> ارفع شدة الضوء في غرفة الطفل عندما تريد الانتقال إلى نمط النهار.
نطاق العمل منخفض جداً.	<ul style="list-style-type: none"> يوجد حاجز/جدار سميك للغاية بين الكاميرا وجهاز الاستقبال. 	<ul style="list-style-type: none"> غير مكان الكاميرا وجهاز الاستقبال.

الصانع: E-TEK Electronics Manufactory Ltd
الطراز: ZD5C050100EUDW
إصدار المنتج: V02

• التردد: 2406 ميغا هرتز ~ 2475 ميغا هرتز
• أقصى إنتاج للطاقة: الكاميرا: 19.09 dBm
جهاز الاستقبال: 17.89 dBm
• قيم الدخل الاسمية: 100-240 فولت تيار متناوب، 60/50 هرتز، 0.2 أمبير
• قيم الخرج الاسمية: 5.0 فولت تيار مباشر - 1000 ميلي أمبير

EC DÉCLARATION DE CONFORMITÉ

Babymoov
Parc Industriel des Gravanches
16, rue Jacqueline Auriol
63051 Clermont Ferrand cedex 2
France

Déclare que le produit suivant :

Modèle : Yoo-Feel

Référence : A014420

Modèle : BMB-BT1YSP-00

est conforme aux normes harmonisées appropriées suivantes :

EMC : EN 301 489-1 V2.2.0 (2017-03)
EN 301 489-17 V3.2.0 (2017-03)

Radio : EN 300 328 V2.1.1 (2016-11)

Health : EN 62311: 2008

Safety : EN 60950-1: 2006+A11: 2009+A1: 2010+A12: 2011+A2: 2013

En accord avec les dispositions de la directive du Conseil 99/05/CE sur l'équipement par radio et l'équipement terminal de télécommunications et la reconnaissance mutuelle de leur conformité.

Nom : Mr Laurent Windenberger

Fonction : Directeur marketing

Signature :

Date : 30/10/2017



EC DECLARATION OF CONFORMITY

Babymoov
Parc Industriel des Gravanches
16, rue Jacqueline Auriol
63051 Clermont Ferrand cedex 2
France

Declare that the following product(s):

Model: Yoo-Feel

Reference: A014420

Model: BMB-BT1YSP-00

is in conformity with the following relevant harmonised:

EMC: EN 301 489-1 V2.2.0 (2017-03)
EN 301 489-17 V3.2.0 (2017-03)

Radio: EN 300 328 V2.1.1 (2016-11)

Health: EN 62311: 2008

Safety: EN 60950-1: 2006+A11: 2009+A1: 2010+A12: 2011+A2: 2013

Following the provisions of Council Directive 99/05/CE on radio equipment and telecommunications terminal equipment and the mutual recognition of their conformity.

Name: Mr Laurent Windenberger

Function: Directeur marketing

Signature:

Date: 30/10/2017



Garantie
À VIE*
LIFETIME
Warranty*



1 Les parents remplissent le formulaire d'enregistrement

sur le site
www.service-babymoov.com



2 Ils joignent leur preuve d'achat
(scan du ticket de caisse ou facture) et valident le formulaire dans un délai de 2 mois maximum après la date d'achat du produit.



3 Ils reçoivent un mail accusant de la réception de la demande de garantie à vie, à conserver avec le justificatif d'achat.

FR.

* **Garantie à vie.** Cette garantie est soumise à conditions. Liste des pays concernés, délai d'activation et renseignements en ligne à l'adresse suivante : www.service-babymoov.com

DE.

* **Lebenslange Garantie.** Diese Garantie unterliegt bestimmten Konditionen. Liste der betroffenen Länder, Aktivierungsfristen und Auskünfte online unter der Adresse:
www.service-babymoov.com

ES.

* **Garantía de por vida.** Esta garantía está sujeta a una serie de condiciones. Puede consultar el listado de países, plazos de activación e información en línea en la siguiente dirección:
www.service-babymoov.com

IT.

* **Garanzia a vita.** La presente garanzia è subordinata a determinate condizioni. Elenco degli Paesi interessati, tempi di attivazione e informazioni on-line al seguente indirizzo:
www.service-babymoov.com

AR.

* ضمان مدى الحياة. يخضع الضمان للبنود والشروط. يحكم الاطلاع على قائمة الدول المشمولة بالضمان وتفعيله ومزيد من المعلومات على الرابط الإلكتروني التالي: www.service-babymoov.com

EN.

* **Lifetime warranty.** Warranty subject to terms and conditions. List of countries involved, activation timescales and information available online at the following address:
www.service-babymoov.com

NL.

* **Levenslange garantie.** Deze garantie is aan voorwaarden onderworpen. Lijst met betrokken landen, wachttijd voor online activering en inlichtingen op het volgende adres:
www.service-babymoov.com

PT.

* **Garantia vitalícia.** Esta garantia é subordinada a determinadas condições. A lista de países envolvidos, prazos de ativação e informações online no seguinte endereço:
www.service-babymoov.com

CZ.

* **Doživotní záruka.** Tato záruka podléhá určitým podmínkám. Seznam zainteresovaných zemí, lhůta pro aktivaci záruky a on-line informace na adrese: www.service-babymoov.com