



Swoon Motion

Réfs. : A055008 - A055008_UK - A055018 - A055018_UK - A055019 - A055019_UK

Notice d'utilisation • Instructions for use • Benutzungsanleitung • Gebruikshandleiding
Instrucciones de uso • Istruzioni per l'uso • Instruções de uso • Návod k použití
Használati utasítás • Instrucțiuni de utilizare • Instrukcja użytkowania
Brugsanvisning • دليل المستخدم

IMPORTANT ! À LIRE ATTENTIVEMENT ET À CONSERVER POUR RÉFÉRENCE ULTÉRIEURE.

AVERTISSEMENTS

- Ne jamais laisser l'enfant sans surveillance.
- Ne jamais utiliser ce produit sur une surface en hauteur (par exemple, une table).
- Utiliser votre balancelle UNIQUEMENT sur le sol.
- Ne jamais utiliser la balancelle sur une surface molle (lit, canapé, coussin) ; le siège pourrait basculer et provoquer un danger pour votre enfant.
- Ne pas utiliser ce produit si votre enfant peut tenir assis tout seul ou s'il pèse plus de 9 kg.
- Toujours utiliser le système de retenue.
- Ce produit n'est pas prévu pour de longues périodes de sommeil.
- Ne pas déplacer et ne pas soulever ce produit quand le bébé est à l'intérieur.
- Ne jamais utiliser l'arche d'éveil pour soulever ou déplacer ce produit.
- L'arche d'éveil n'est pas une poignée de portage.
- Pour éviter les blessures, s'assurer que les enfants ne sont pas à proximité lors du pliage et du dépliage du produit.
- Ne pas laisser les enfants jouer avec ce produit.
- La balancelle ne doit être utilisée qu'avec l'adaptateur recommandé.
- En cas d'utilisation d'un autre adaptateur, la balancelle risque d'être endommagée et peut causer des blessures.
- **IMPORTANT** : veiller, avant toute opération, à ce que votre balancelle soit éteinte. La balancelle peut fonctionner sur une prise secteur à l'aide de l'adaptateur fourni.
- Brancher l'embout de l'adaptateur dans l'orifice prévu à cet effet et l'autre partie dans la prise secteur.
- Les adaptateurs utilisés avec la balancelle suspendue pour enfant doivent être régulièrement examinés afin de déceler d'éventuels dommages sur le cordon, la prise, le boîtier et les autres parties et dans le cas où de tels dommages devaient être décelés, l'adaptateur ne doit pas être utilisé.
- Les piles non rechargeables ne doivent pas être rechargées. Dans le cas contraire celles-ci pourraient exploser ou fuir.
- Il ne faut pas mélanger différentes sortes de piles, ni mélanger des piles neuves et usagées.
- Les piles doivent être insérées avec la polarité correcte.
- Les piles déchargées doivent être retirées de la balancelle.
- Conserver les piles hors de portée des enfants.
- Changer les piles lorsque la balancelle cesse de fonctionner de manière satisfaisante.
- Enlever les piles avant de ranger votre balancelle pour une longue période.
- Jeter les piles dans le conteneur prévu à cet effet.
- Remplacer et recharger toutes les piles en même temps.
- Les piles rechargeables doivent être chargées sous la surveillance d'un adulte.
- Ne pas recharger une pile rechargeable dans un chargeur différent.
- Les bornes d'alimentation ne doivent pas être court-circuitées.
- Ne pas jeter les piles au feu car elles pourraient éclater ou dégager des substances nocives.
- Les piles, accumulateurs ou batteries ne sont pas des déchets ménagers comme les autres. Ils contiennent un nombre important de polluants et de matières dangereuses ; par ailleurs, leur recyclage permet de récupérer des matières premières pouvant servir à la fabrication de nouveaux objets sans avoir recours aux ressources naturelles ! C'est pourquoi ils doivent obligatoirement être mis au rebut en suivant un circuit de collecte et de recyclage spécifique afin d'être valorisés.
- Les équipements électriques font l'objet d'une collecte sélective. Ne pas se débarrasser des déchets d'équipements électriques et électroniques avec les déchets municipaux non triés, mais procéder à leur collecte sélective.



- Ce symbole indique à travers l'Union Européenne que ce produit ne doit pas être jeté à la poubelle ou mélangé aux ordures ménagères, mais faire l'objet d'une collecte sélective.

CONSIGNES DE SÉCURITÉ À RESPECTER

- Le montage doit être réalisé par un adulte.
- Ne pas utiliser le produit si un ou plusieurs éléments sont cassés ou manquants.
- Tenir les petites pièces hors de portée des enfants.
- Ce produit ne remplace pas un couffin ou un lit pour bébé. Si votre enfant a besoin de dormir, il convient de le placer dans un couffin ou un lit adapté.
- Ne pas utiliser d'accessoires ou de pièces de rechange autres que ceux approuvés par le fabricant.
- Avant utilisation, vérifier que les mécanismes de verrouillage soient bien enclenchés et correctement ajustés.
- Toujours utiliser le harnais 5 point de sécurité.
- Éloigner la balancelle de toute flamme, des sources de chaleur intenses, des prises électriques, rallonges, cuisinières etc. ou objets pouvant être à la portée de l'enfant.
- Pour éviter tout risque d'étouffement, conserver les sacs plastiques de l'emballage hors de portée des bébés et des jeunes enfants.
- Ne jamais ajouter d'oreiller, de couverture ou de rembourrage ; utiliser seulement le coussin réducteur fourni avec votre balancelle.
- Ne pas placer d'objets, avec des ficelles, autour du cou de l'enfant ; ne pas suspendre des ficelles à la balancelle et ne pas accrocher de ficelles aux jouets. Ces pratiques pourraient causer l'étranglement du bébé.
- Ne pas placer la balancelle près d'une fenêtre où les cordons d'un store ou de rideaux pourraient étrangler l'enfant.
- Ne pas attacher d'autres jouets que ceux fournis par Babymoov.
- Ne pas laisser l'enfant jouer avec la balancelle.

IMPORTANT! READ CAREFULLY AND KEEP FOR FUTURE REFERENCE.**WARNING**

- Never leave the child unattended.
- Do not use this product once your child can sit up unaided or weighs more than 9 kg.
- This product is not intended for prolonged periods of sleeping
- Never use this product on an elevated surface (e.g. a table).
- Always use the restraint system.
- To avoid injury ensure that children are kept away when unfolding and folding this product.
- Do not let children play with this product.
- Do not move or lift this product with the baby inside it.
- The cradle swing must be used only with the recommended adapter.
- Do not use any other type of adapter, as this could damage the swing and result in injury.
- **IMPORTANT:** before any operation make sure your cradle swing is switched off. The cradle swing can work off the mains by means of the supplied adapter.
- Insert the adapter plug in the socket designed for the purpose and the other end in the mains socket.
- Power supply units used with the swing for children should be monitored regularly in order to detect damage to the wire, the socket, the box and other parts. Do not use the power supply unit if damaged.
- The non-rechargeable batteries must not be recharged, or else they may explode or leak.
- Different sorts of batteries must not be mixed, nor new batteries mixed with used ones.
- Respect the polarity of the batteries on insertion.
- The batteries must be taken out of the cradle swing when uncharged.
- Keep the batteries out of the reach of children.
- Change the batteries when the cradle swing stops working satisfactorily.
- Remove the batteries before storing your cradle swing for a long period.
- Use the container for the purpose to throw the batteries away
- Replace and recharge all the batteries at the same time.
- The rechargeable batteries must be charged under the supervision of an adult.
- Do not recharge a rechargeable battery in a different charger.
- The power supply terminals must not be short-circuited.
- Do not throw the batteries on the fire as they might burst or give off noxious fumes.
- Batteries, accumulators, or rechargeable batteries are not ordinary domestic waste. They contain a large number of pollutants and dangerous materials; in addition, recycling them enables raw materials to be recovered that can be used for making new objects without exploiting natural resources! This is why they must be thrown away in compliance with a special collection and recycling cycle.
- Electric equipment is subject to a selective collection procedure. Do not throw away electrical and electronic equipment waste with the unsorted municipal refuse, but carry out a selective collection.



- Throughout the European Union this symbol indicates this product must not be thrown in the dustbin or mixed with domestic waste but undergo selective collection.

SAFETY INSTRUCTIONS TO BE RESPECTED

- The assembly must be carried out by an adult.
- Do not use the product if any components are broken or missing.
- Keep the small components out of reach of children.
- This product does not replace a baby basket or cot. If your child needs to sleep he should be placed in a suitable basket or cot.
- Never use accessories or spare parts other than those approved by the manufacturer.
- Before use, check the locking mechanisms are properly engaged and correctly adjusted.
- Always use the 5 point safety harness.
- Keep the cradle swing well away from any flame, sources of intense heat, electrical sockets, extensions, cookers etc or objects that may be within reach of the child.
- To avoid any risk of suffocation keep the plastic bags of the packaging out of reach of babies and young children.
- Never add a pillow, blanket, or padding; only use the pressure reducing cushion supplied with your cradle swing.
- Do not place objects with strings around the child's neck; do not hang strings from the cradle swing, and do not tie strings to the toys. Such practices may cause the baby to be strangled.
- Do not place the cradle swing next to a window where the cords of a blind or curtains could strangle the child.
- Do not attach toys other than those supplied by Babymoov
- Do not let the child play with the cradle swing.

WARNUNG

- Lassen Sie Ihr Kind nie unbeaufsichtigt.
- Dieses Produkt nicht mehr verwenden, sobald Ihr Kind ohne Unterstützung sitzen kann oder mehr als 9 kg wiegt.
- Dieses Produkt ist nicht für längere Schlafzeiten vorgesehen.
- Dieses Produkt niemals auf einer erhöhten Fläche (z. B. einem Tisch) verwenden.
- Verwenden Sie stets die Rückhaltesysteme.
- Um Verletzungen zu vermeiden, ist sicherzustellen, dass Kinder beim Auf- und Zusammenklappen dieses Produktes fern gehalten werden.
- Kinder nicht mit diesem Produkt spielen lassen.
- Dieses Produkt nicht bewegen oder anheben, wenn sich das Baby darin befindet.
- Die Babyschaukel darf nur mit dem empfohlenen Adapter verwendet werden.
- Bei Verwendung eines anderen Adapters kann die Babyschaukel beschädigt werden und Verletzungen verursachen.
- **WICHTIG:** Vor jeder Benutzung darauf achten, dass die Babyschaukel ausgeschaltet ist. Die Babyschaukel kann mithilfe des beiliegenden Netzteils an eine Steckdose angeschlossen werden.
- Das Endstück des Adapters in die dazu vorgesehene Öffnung und das andere Teil in die Steckdose einführen.
- Die für die Babyschaukel verwendeten Netzteile müssen regelmäßig auf Schäden am Kabel, Stecker, Gehäuse oder anderen Bauteilen geprüft werden. Falls Schäden festgestellt werden, darf das Netzteil nicht benutzt werden.
- Nicht wiederaufladbare Batterien dürfen nicht wieder aufgeladen werden. Bei Nichtbeachtung besteht Explosions- oder Auslaufgefahr.
- Unterschiedliche Batterien bzw. neue und gebrauchte Batterien nicht gleichzeitig verwenden.
- Batterien unter Beachtung der Polarität einsetzen.
- Entladene Batterien müssen aus der Babyschaukel entnommen werden.
- Batterien außerhalb der Reichweite von Kindern aufbewahren.
- Batterien tauschen, wenn die Babyschaukel nicht mehr einwandfrei funktioniert.
- Batterien vor einer längeren Nichtbenutzung der Babyschaukel entnehmen.
- Batterien in eigens dafür vorgesehenen Containern entsorgen.
- Alle Batterien gleichzeitig ersetzen oder wiederaufladen.
- Wiederaufladbare Batterien dürfen nur unter Aufsicht eines Erwachsenen aufgeladen werden.
- Wiederaufladbare Batterien nur im vorgesehenen Ladegerät aufladen.
- Die Anschlussklemmen dürfen nicht kurzgeschlossen werden.
- Batterien nicht ins Feuer werfen, sie können zerplatzen oder gesundheitsschädliche Substanzen freisetzen.
- Batterien oder Akkus sind kein gewöhnlicher Hausmüll. Sie enthalten zahlreiche Schad- und Gefahrenstoffe; ihr Recycling ermöglicht die Rückgewinnung von Rohstoffen für die Herstellung anderer Gegenstände ohne weitere natürliche Rohstoffe aufzuzehren. Aus diesem Grund müssen sie wie gesetzlich vorgeschrieben über einen spezifischen Sammel- und Recyclingkreislauf entsorgt und verwertet werden.
- Elektrische Ausrüstungen unterliegen einem Mülltrennungsverfahren. Elektrische und elektronische Altgeräte nicht in den allgemeinen Hausmüll, sondern in ein System mit Mülltrennung geben.



- In der Europäischen Union weist das nebenstehende Symbol darauf hin, dass das Produkt nicht in den Müll gegeben oder mit Hausmüll vermengt werden darf, sondern einem Mülltrennungsverfahren zugeführt werden muss.

SICHERHEITSVORSCHRIFTEN

- Der Aufbau muss durch einen Erwachsenen erfolgen.
- Das Produkt nicht verwenden, wenn Teile defekt sind oder fehlen.
- Kleinteile außer Reichweite von Kindern halten.
- Das Produkt darf nicht als Ersatz für eine Tragetasche oder ein Babybett dienen. Wenn Ihr Kind Schlaf braucht, sollte es in eine Tragetasche oder ein geeignetes Bett gebettet werden.
- Nur vom Hersteller zugelassenes Zubehör oder Ersatzteile benutzen.
- Vor jeder Benutzung kontrollieren, ob die Sperrmechanismen richtig eingerastet und eingestellt sind.
- Immer das 5-Punkt-Sicherheitsgeschirr benutzen.
- Die Babyschaukel von Flammen, starken Hitzequellen, Steckdosen, Verlängerungskabeln, Kochplatten usw. sowie jeglichen Gegenständen in Babys Reichweite entfernen.
- Um jede Erstickungsgefahr zu vermeiden, die Plastiktüten der Verpackung außer Reichweite von Kindern halten.
- Keine Kopfkissen, Decken oder Polster hinzufügen, nur das mit der Babyschaukel gelieferte Stützkissen benutzen.
- Gegenstände mit Schnüren nie um den Hals von Kindern legen. An der Babyschaukel und dem Spielzeug dürfen keine Schnüre hängen. Diese könnten eine Erstickungsgefahr für Baby darstellen.
- Die Babyschaukel darf nicht in der Nähe eines Fensters stehen, da Schnüre von Rollos oder Vorhängen das Kind erdrosseln könnten.
- Keine anderen als die von Babymoov gelieferten Spielzeuge anbringen.
- Kinder nicht mit der Babyschaukel spielen lassen.

BELANGRIJK! LEES ZORGVULDIG EN BEWAAR VOOR LATERE RAADPLEGING.**WAARSCHUWING**

- Nooit uw kind zonder toezicht laten.
- Gebruik dit product niet meer wanneer het kind zonder hulp kan zitten of meer dan 9kg weegt.
- Dit product is niet bedoeld om langere tijd in te slapen.
- Gebruik dit product nooit op verhoogde oppervlakken (bv een tafel).
- Altijd het veiligheidsstuijge gebruiken.
- Om letsel te voorkomen uw kind uit de buurt houden bij het in- en uitklappen van dit product.
- Laat kinderen niet met dit product spelen.
- Dit product niet optillen of verplaatsen met de baby erin.
- Het schommelstoeltje mag alleen met de aanbevolen adapter gebruikt worden.
- Bij gebruik van een andere adapter zou het schommelstoeltje beschadigd kunnen worden en letsel kunnen veroorzaken.
- **BELANGRIJK:** Voor iedere handeling moet u controleren of het schommelstoeltje uitgeschakeld is. Het schommelstoeltje kan met de bijgeleverde adapter op het lichtnet aangesloten worden.
- Het aansluitstuk van de adapter in de hiervoor bestemde opening, en het andere deel op het stopcontact aansluiten.
- De adaopters gebruikt voor de opgehangen kinderschommel moeten regelmatig worden geïnspecteerd om eventuele schade aan het snoer, de stekker, de doos en andere delen op te sporen; wanneer dergelijke schade wordt vastgesteld, mag de adapter niet worden gebruikt.
- Niet oplaadbare batterijen mogen niet opgeladen worden; deze zouden kunnen ontploffen of gaan lekken.
- Geen verschillende soorten batterijen, of nieuwe en oude batterijen door elkaar gebruiken.
- Batterijen moeten met de juiste polariteit ingevoegd worden.
- Lege batterijen moeten uit het schommelstoeltje gehaald worden.
- De batterijen buiten bereik van kinderen bewaren.
- Wanneer het schommelstoeltje niet goed meer werkt moeten de batterijen vervangen worden.
- De batterijen verwijderen wanneer u het schommelstoeltje voor langere tijd niet gebruikt.
- De batterijen naar een KCA inzamelpunt brengen.
- Alle batterijen tegelijkertijd vervangen en opladen.
- De oplaadbare batterijen moeten onder toezicht van een volwassene opgeladen worden.
- De oplaadbare batterij niet in een verschillende oplader opladen.
- De elektrische contactpunten mogen niet kortgesloten worden.
- Batterijen niet in het vuur gooien: ze zouden kunnen ontploffen, of er kunnen giftige stoffen vrijkomen.
- De batterijen, accu's of opladers zijn geen huishoudelijk afval. Ze bevatten veel giftig- en gevaarlijk materiaal; en het hergebruik maakt het mogelijk grondstoffen weer te gebruiken voor nieuwe voorwerpen, waardoor er geen natuurlijke bronnen gebruikt hoeven te worden! Daarom moeten ze naar een KCA inzamelpunt gebracht worden voor recycling.
- Elektrisch apparaat wordt apart ingezameld. Elektrische elektronisch apparaat niet bij het huishoudelijk vuil gooien, maar naar een speciaal inzamelpunt brengen.
- Dit Europese symbool geeft aan dat het product niet in de vuilnisbak of bij het huishuul gegooid mag worden, maar naar een speciaal inzamelpunt moet worden gebracht.

**TE RESPECTEREN VEILIGHEIDSINSTRUCTIES**

- De montage moet door een volwassene uitgevoerd worden.
- Gebruik het product niet als bepaalde elementen kapot zijn of ontbreken.
- Kleine onderdelen buiten bereik van kinderen houden.
- Dit product is geen vervanging voor reiswieg of ledikantje. Mocht uw kindje moe zijn, moet u hem in een reiswieg of in zijn bedje doen.
- Alleen accessoires of onderdelen gebruiken die door de fabrikant goedgekeurd zijn.
- Voor gebruik controleren of het vergrendelingsmechanisme goed geplaatst en afgesteld is.
- Altijd de 5-punts gordel gebruiken.
- Het schommelstoeltje niet in de buurt zetten van vlammen, intense warmtebronnen, stopcontacten, verlengsnoeren, kookplaten enz., en voorwerpen buiten bereik van het kindje houden.
- Om kans op verstikking te voorkomen, moet u plastic zakken en verpakkingsmateriaal buiten bereik van baby's en kleine kinderen bewaren.
- Nooit een kussen, deken of opvulling toevoegen; alleen de verkleinkussens gebruiken die bij het schommelstoeltje geleverd is.
- Geen voorwerpen met draden om de hals van het kindje hangen; hang geen draden aan het schommelstoeltje, en geen draden aan de speeltjes bevestigen. Uw kindje zou het risico lopen zich te verstikken.
- Het schommelstoeltje niet bij het raam zetten, waar de koorden van een rolgordijn of gordijnen verstikkingsgevaar voor uw kindje kunnen zijn.
- Geen andere speeltjes dan de door Babymoov geleverde speeltjes ophangen.
- Uw kindje niet met het schommelstoeltje laten spelen.

IMPORTANTE! LEER DETENIDAMENTE Y MANTENERLAS PARA FUTURAS CONSULTAS.**ADVERTENCIA**

- Nunca deje al niño sin vigilancia.
- No utilice este producto si el niño puede permanecer sentado por sí solo o pesa más de 9 Kg.
- Este producto no debe utilizarse para períodos prolongados de sueño.
- Nunca utilice este producto sobre superficies elevadas (por ejemplo una mesa).
- Utilice siempre los sistemas de retención.
- Para evitar lesiones, asegúrese de que los niños estén alejados durante las operaciones de apertura y cierre del producto.
- No deje que los niños jueguen con este producto.
- No mueva ni levante este producto con el niño dentro.
- El balancín sólo debe utilizarse con el adaptador recomendado.
- En caso de que se utilice otro adaptador, el balancín podría dañarse y provocar lesiones.
- **IMPORTANTE:** antes de cualquier operación, compruebe que el balancín esté apagado. El balancín puede funcionar en una toma sector con el adaptador proporcionado.
- Conectar la contera del adaptador en el orificio previsto a tal efecto y la otra parte en la toma sector.
- Los adaptadores utilizados con la mecedora suspendida para bebé deben examinarse regularmente para observar los posibles daños en el cordón, la toma, la caja y las otras partes y, en el caso de que se observaran daños, no utilizar nunca el adaptador.
- Las pilas no recargables no deben recargarse. En caso contrario podrían estallar o tener fugas.
- No se deben mezclar distintas clases de pilas, ni mezclar pilas nuevas con pilas usadas.
- Las pilas deben colocarse con la polaridad correcta.
- Las pilas usadas deben retirarse del balancín.
- Conservar las pilas fuera del alcance de los niños.
- Cambiar las pilas cuando el balancín deja de funcionar satisfactoriamente.
- Retirar las pilas antes de guardar el balancín durante un largo período.
- Desechar las pilas en el contenedor previsto a tal efecto.
- Sustituir y cargar a todas las pilas al mismo tiempo.
- Las pilas recargables deben cargarse bajo la vigilancia de un adulto.
- No recargar una pila recargable en un cargador diferente.
- Los terminales de alimentación no deben ponerse en cortocircuito.
- No desechar las pilas al fuego ya que podrían estallar o desprender sustancias nocivas.
- Las pilas, acumuladores o baterías no son residuos domésticos como los demás. Contienen un gran número de agentes y materias peligrosas; por otra parte, ¡su reciclaje permite recuperar materias primas que pueden servir para fabricar nuevos objetos sin recurrir a los recursos naturales! Esta es la razón por la que deben desecharse respetando un circuito de recogida y de reciclar específico para poder recuperar las materias primas.
- Los equipos eléctricos son objeto de una recogida selectiva. No eliminar los residuos de equipamientos eléctricos y electrónicos con los residuos municipales no clasificados, sino proceder a su recogida selectiva.



- Este símbolo indica a través de la Unión Europea que este producto no debe tirarse al cubo de la basura ni mezclarse con las basuras domésticas, sino que debe ser objeto de una recogida selectiva.

CONSIGNAS DE SEGURIDAD QUE DEBEN RESPETARSE

- El montaje debe realizarlo un adulto.
- No utilices el producto si algunas de sus piezas están rotas o faltan.
- Mantener las piezas pequeñas fuera del alcance de los niños.
- Este producto no sustituye una cuna ni una cama para bebé. Si su niño necesita dormir, conviene colocarlo en una cuna o una cama adaptada.
- No utilizar otros accesorios ni piezas de repuesto que no estuviesen aprobados por el fabricante.
- Antes de la utilización, comprobar que los mecanismos de bloqueo estén bien enganchados y correctamente ajustados.
- Utilizar siempre el arnés con 5 puntos de seguridad.
- Alejar el balancín de cualquier llama, fuentes de calor intensas, enchufes, alargaderas, cocinas etc. u objetos que pudieran estar al alcance del niño.
- Para evitar todo riesgo de ahogo, conservar las bolsas de plástico del embalaje fuera del alcance de los bebés y niños pequeños.
- No añadir nunca una almohada, manta o relleno; utilizar solamente el cojín reductor proporcionado con el balancín.
- No colocar objetos, con cuerdas, alrededor del cuello del niño; no colgar cuerdas del balancín y no enganchar cuerdas a los juguetes. Estas prácticas podrían causar la estrangulación del bebé.
- No colocar el balancín cerca de una ventana donde los cordones de una persiana o de cortinas podrían estrangular al niño.
- No atar otros juguetes que no fuesen aquellos proporcionados por Babymoov.
- No dejar al niño jugar con el balancín.

ATTENZIONE

- Non lasciare mai il bambino incustodito.
- Non usare questo prodotto quando il tuo bambino è in grado di stare seduto da solo o pesa più di 9 kg.
- Questo prodotto non è inteso per prolungati periodi di sonno.
- Non utilizzare mai questo prodotto su superfici rialzate (per esempio un tavolo).
- Utilizzare sempre i sistemi di ritenuta.
- Per evitare lesioni assicurarsi che i bambini siano lontani durante le operazioni di apertura e chiusura del prodotto.
- Non lasciar giocare i bambini con questo prodotto.
- Non muovere o sollevare questo prodotto con il bambino all'interno.
- Utilizzare l'altalena solo con l'adattatore raccomandato.
- In caso di utilizzo di un altro alimentatore, l'altalena rischia di essere danneggiata e può causare lesioni.
- **IMPORTANTE:** prima di ogni operazione, accertarsi che l'altalena sia spenta. L'altalena può funzionare su una presa di rete mediante il fornito adattatore.
- Inserire il connettore dell'adattatore nell'apposito orificio e l'altra estremità nella presa di rete.
- Gli alimentatori utilizzati con l'altalena sospesa per bambini devono essere controllati regolarmente per poter rilevare eventuali danni al filo, alla presa, alla scatola e alle altre parti. In caso di danno, non utilizzare l'alimentatore.
- Non ricaricare le pile non ricaricabili: in caso contrario potrebbero accusare perdite o esplodere.
- Non unire vari tipi di pile, non mischiare le pile nuove con quelle usate.
- Inserite le pile rispettando la polarità.
- Rimuovere le pile scariche dall'altalena.
- Conservare le pile fuori dalla portata dei bambini.
- Cambiare le pile quando l'altalena cessa di funzionare in maniera soddisfacente.
- Rimuovere le pile prima di riporre l'altalena per un lungo periodo.
- Gettare le pile nell'apposito contenitore.
- Sostituire e ricaricare tutte le pile contemporaneamente.
- Ricaricare le pile ricaricabili sotto la sorveglianza di un adulto.
- Non ricaricare una pila ricaricabile in un caricatore diverso.
- Non mettere in corto circuito i morsetti d'alimentazione.
- Non buttare le pile nel fuoco perché potrebbero esplodere o sprigionare sostanze nocive.
- Le pile, gli accumulatori o le batterie non sono rifiuti domestici come gli altri perché contengono un numero elevato di sostanze inquinanti e materie pericolose; tuttavia il loro riciclo permette di recuperare materie prime utili alla fabbricazione di nuovi oggetti senza ricorrere alle risorse naturali! Ragion per cui i citati elementi vanno obbligatoriamente eliminati conformemente ad una specifica prassi di raccolta e di riciclo per opportuna valorizzazione.
- Le apparecchiature elettriche sono oggetto di una raccolta selettiva. Non sbarazzarsi delle suddette apparecchiature elettriche ed elettroniche con i rifiuti municipali non smistati ma procedere alla loro raccolta selettiva.
- Nell'Unione Europea questo simbolo indica che il presente articolo non va gettato nella pattumiera o mischiato ai rifiuti domestici ma essere oggetto di una raccolta selettiva.

**CONSEGNE DI SICUREZZA DA RISPETTARE**

- Il montaggio va effettuato da un adulto.
- Non utilizzare il prodotto se alcuni dei suoi elementi sono rotti o mancanti.
- Tenere i pezzi di piccole dimensioni fuori dalla portata dei bambini.
- Il presente articolo non sostituisce una culla o un letto per bambini. Se il vostro bambino ha bisogno di dormire, coricatelo in una culla o in un letto adatto.
- Non utilizzare accessori o pezzi di ricambio diversi da quelli approvati dal fabbricante.
- Prima dell'utilizzo, verificare che i meccanismi di bloccaggio siano correttamente innestati e adattati
- Utilizzare sempre la bretella di sicurezza a 5 punti
- Allontanare l'altalena da fiamme, fonti di calore intense, prese elettriche, prolunghe, fornelli ecc. oppure oggetti che il bambino potrebbe afferrare.
- Per evitare ogni rischio di soffocamento, conservare i sacchetti di plastica dell'imballaggio fuori dalla portata dei bebè e dei bambini piccoli.
- Non aggiungere mai cuscini, coperte o imbottiture ma utilizzare solo il cuscino riduttore fornito con l'altalena.
- Non mettere oggetti e cordicelle intorno al collo del bambino, non sospendere funi all'altalena e non agganciare giocattoli e cordoni: queste operazioni costituiscono un rischio di strangolamento del bambino.
- Non collocare l'altalena vicino ad una finestra: i cordoni di un avvolgibile o delle tende potrebbero strangolare il bambino.
- Non sospendere giocattoli diversi da quelli forniti da BabyMoov.
- Non lasciare che il bambino usi l'altalena come un giocattolo.

IMPORTANTE! LEIA CUIDADOSAMENTE E GUARDE PARA REFERÊNCIA FUTURA.**ATENÇÃO**

- Nunca deixe o bebê sem vigilância.
- Não utilize este produto quando o seu filho já conseguir estar sentado sozinho ou pesar mais de 9 kg.
- Este produto não se destina a períodos prolongados de sono.
- Nunca utilize este produto sobre superfícies elevadas (por exemplo uma mesa).
- Utilize sempre os sistemas de retenção.
- Para evitar lesões, assegure-se de que as crianças estão afastadas durante as operações.
- Não deixe as crianças brincarem com este produto.
- Não mova nem eleve este produto com a criança no interior.
- A balança deve ser utilizada, somente, com o adaptador recomendado.
- Se for utilizado outro adaptador, o balaçoço pode ficar danificado e causar ferimentos.
- **IMPORTANTE:** verifique, antes de qualquer operação que a balança esteja desligada. A balança pode funcionar no gabinete com ajuda de um adaptador fornecido.
- Ligar a ponta do adaptador no orifício previsto para este efeito e a outra parte em um gabinete.
- Os alimentadores utilizados com a cadeirinha de balaçoço suspensa para crianças devem ser controlados regularmente para poder identificar eventuais danos ao fio, à tomada, à caixa ou às outras partes. No caso de dano, não utilize o aparelho.
- As pilhas não recarregáveis não devem ser recarregadas. Caso contrário estas podem explodir ou vazar.
- Não misturar diferentes tipos de pilhas, nem misturar pilhas novas e usadas.
- As pilhas devem ser inseridas no pólo correto.
- As pilhas descarregadas devem ser retiradas da balança.
- Conservar as pilhas fora do alcance das crianças.
- Mudar as pilhas quando a balança para de funcionar de maneira satisfatória.
- Retirar as pilhas antes de guardar a balança por um longo período.
- Jogar as pilhas em um recipiente previsto para este efeito.
- Substituir e recarregar todas as pilhas ao mesmo tempo.
- As pilhas recarregáveis devem ser carregadas com a supervisão de um adulto.
- Não carregar uma pilha recarregável em um carregador diferente.
- Os terminais de alimentação não devem estar em curto-circuito.
- Não jogar as pilhas no fogo, pois elas podem explodir ou liberar substâncias nocivas.
- As pilhas, acumuladores ou baterias não são lixo como os outros. Eles contêm uma quantidade importante de poluentes e de matérias perigosas, além disso, a reciclagem permite de recuperar matérias primeiras que podem servir na fabricação de novos objetos sem precisar usar os recursos naturais ! Por isso eles devem obrigatoriamente serem colocados no local específico, no local de coleta e de reciclagem, para serem valorizados.
- Os equipamentos elétricos fazem parte de uma coleta seletiva. Não jogar os restos de equipamentos elétricos e eletrônicos com os restos municipais não separados, mas proceder a coleta seletiva.



- O símbolo indica através da União Européia que este produto não deve ser jogado em lixo misturado com outros resíduos, mas que faz parte de uma coleta seletiva.

REGRAS DE SEGURANÇA A SEREM RESPEITADA

- A montagem deve ser realizada por um adulto.
- Não utilize o produto se alguns elementos do mesmo estiverem partidos ou em falta.
- Manter peças pequenas fora do alcance das crianças.
- Este produto não substitui um Moisés ou um berço. Se a criança precisa dormir, é preciso colocá-la em berço ou uma cama adaptada.
- Não utilizar os acessórios ou outras peças não aprovadas pelo fabricante.
- Antes da utilização, verificar que os mecanismos da trava estejam bem encaixados e corretamente ajustados.
- Sempre utilizar o arnês 5 pontos de segurança.
- Distanciar a balança de qualquer chama, de fontes de calor intensas, de gabinetes elétricos, extensão, fogões etc. ou objetos podendo estar no alcance das crianças.
- Para evitar o risco de asfixia, conservar os sacos plásticos fora do alcance dos bebês e de crianças pequenas.
- Nunca acrescentar traveseiro, cobertor ou estofamento; utilizar, somente, a almofada fornecida com a balança.
- Não colocar objetos, com cordões, em torno do pescoço da criança; não suspender os fios na balança e não colocar os fios nos brinquedos. Estas práticas poderiam estrangular o bebê.
- Não colocar a balança perto de uma janela ou de cortinas, isto poderia estrangular a criança.
- Não amarrar outros brinquedos além dos fornecidos por Babymoov.
- Não deixar a criança brincar com a balança.

VAROVÁNÍ

- Nikdy nenechávejte dítě bez dozoru.
- Nepoužívejte tento výrobek dokud Vaše dítě neumí samo sedět nebo jeho hmotnost je nižší než 9 kg.
- Tento výrobek není určen k tomu, aby v něm dítě spalo delší dobu.
- Nikdy nepoužívejte tento výrobek na vyvýšených površích (například na stole).
- Vždy používejte zádržný systém.
- Aby nedošlo ke zranění zajistěte, aby děti během otevírání a zavírání výrobku byly děti v dostatečné vzdálenosti.
- Nenechávejte, aby si děti s tímto výrobkem hrály.
- Výrobek nepřesunujte ani nezvedejte, jestliže se v něm dítě nachází.
- Houpací lehátko musí být používáno pouze s doporučeným adaptérem.
- V případě použití jiného adaptéru hrozí poškození houpacího lehátka a způsobení zranění.
- **DŮLEŽITÉ:** dbejte, aby před každou manipulací bylo houpací lehátko vypnuto. Houpací lehátko lze zapojit do sítě prostřednictvím přibaleného adaptéru.
- Zapojte konec adaptéru do příslušného otvoru a druhý konec zapojte do zásuvky sítě.
- Adaptéry používané se závěsným houpacím lehátkem pro děti musejí být pravidelně kontrolovány, aby se odhalila případná poškození na šňůře, zástrčce, krabici a dalších částech. V případě, že by taková poškození byla odhalena, adaptér nesmí být používán.
- Nedobíjecí baterie nesmí být dobíjeny. V opačném případě hrozí nebezpečí výbuchu či úniku tekutiny baterii.
- Nepoužívejte současně různé typy baterií anebo vybité a nové baterie.
- Baterie musí být vloženy ve směru označení polarit.
- Vybité baterie musí být vyjmuty z přístroje.
- Baterie uchovávejte mimo dosah dětí
- Baterie vyměňte, jakmile houpací lehátko nefunguje uspokojivým způsobem.
- Pokud lehátko delší dobu nepoužíváte, vyjměte z přístroje baterie.
- Použité baterie vyhazujte do sběrných nádob určených k tomuto účelu.
- Vyměňujte nebo dobíjejte všechny baterie současně.
- Dobíjecí baterie musí být dobíjeny pod dohledem dospělé osoby.
- Nedobíjejte dobíjecí baterii v neodpovídající nabíječce.
- Napájecí zásuvky nesmí být zkratové.
- Nevhazujte baterie do ohně, mohly by se roztrhnout a uvolnit toxické látky.
- Baterie, akumulátory nebo baterie nejsou běžný domácí odpad. Obsahují značné množství znečišťujících a nebezpečných látek; jejich recyklace umožňuje získání prvotních látek vhodných k výrobě nových předmětů bez použití přírodních zdrojů! Z tohoto důvodu musí být nutně likvidovány prostřednictvím specifického sběru a recyklace, jenž umožní jejich další využití.
- Elektrické přístroje jsou předmětem tříděného sběru. Elektrické a elektronické přístroje nesmí být vyhazovány do netříděného komunálního odpadu, musí být likvidovány prostřednictvím tříděného sběru.



- Tento symbol, platný v zemích Evropského společenství, označuje, že výrobek nesmí být vyhazován do popelnice nebo současně s domácím odpadem, ale musí být likvidován jako tříděný odpad.

BEZPEČNOSTNÍ POKYNY

- Montáž musí být prováděna dospělou osobou.
- Výrobek nepoužívejte, chybějí-li některé jeho součásti nebo jsou-li poškozené.
- Drobné části nenechávejte v dosahu dětí.
- Tento výrobek nenahrazuje dětskou postýlku nebo přenosnou postýlku. Pokud vaše dítě potřebuje spát, je vhodné ho uložit do dětské postýlky.
- Nepoužívejte příslušenství nebo náhradní díly, které nejsou schváleny výrobcem.
- Před použitím zkontrolujte, zda blokovací mechanismy správně zapadají a zda jsou seřizeny.
- Používejte vždy bezpečnostní pětilodový pás.
- Houpací lehátko nenechávejte v blízkosti ohně, zdrojů intenzivního tepla, elektrických zásuvek, prodlužovacích šňůr, sporáků apod. nebo jiných předmětů v dosahu dítěte.
- Plastové obaly nenechávejte v dosahu kojenců a malých dětí, zamezte tak rizikům možného udušení.
- Nepoužívejte nikdy polštář, příkrývku nebo vycpávku, používejte výhradně polštářek pro podporu nejmenších dětí, který je součástí houpacího lehátka.
- Nedávejte dítěti kolem krku předměty na šňůrách, nezavěšujte na houpací lehátko šňůry a nezavěšujte hračky na šňůry. Mohlo by dojít k uškrcení dítěte.
- Neumísťujte houpací lehátko poblíž okna, kde by šňůry rolet anebo závěsů mohly způsobit uškrcení dítěte.
- Nezavěšujte jiné hračky, než ty, které jsou dodány výrobcem Babymoov.
- Nenechávejte dítě hrát si s houpacím lehátkem.

FONTOS! FIGYELMESEN OLVASSA EL ÉS ŐRIZZE MEG KÉSŐBBI FELHASZNÁLÁS ESETÉRE.

FIGYELMEZTETÉS

- Soha ne hagyja felügyelet nélkül a gyereket.
- Ne használja ezt a terméket, ha a gyermek képes felülni segítség nélkül, vagy nehezebb 9 kg-nál.
- Ez a termék nem alkalmas hosszan tartó alváshoz.
- Soha ne használja ezt a terméket magasan levő felületen (pl. asztalon).
- Használja mindig a biztonsági rendszert.
- A sérülések elkerülése érdekében győződjön meg arról, hogy a gyermekek nincsenek a közelben, amikor szét- vagy összehajítja ezt a terméket.
- Ne hagyja játszani a gyerekeket ezzel a termékkel.
- Ne mozgassa vagy ne emelje meg ezt a terméket, ha a gyerek benne van.
- A hintaágyat csak a javasolt adapterrel használja.
- Egyéb adapterek használata esetén a hinta meghibásodhat, amely sérüléshez vezethet.
- **FONTOS:** bármilyen művelet elkezdése előtt, bizonyosodjon meg arról, hogy a hintaágy kikapcsolt állapotban van. A hintaágy hálózati konnectorra kapcsolva a tartozék adapterről működik.
- Dugja be az adapter zsinórjának egyik végét a megfelelő nyílásba, majd a másikat a hálózati konnectorba.
- Rendszeresen ellenőrizze a felfüggesztett gyermekhintához használt adaptereket a kábel, a csatlakozó, a doboz és egyéb alkatrészek esetleges meghibásodása után kutatva. Ha ilyen meghibásodást észlel, hagyjon fel az adapter használatával.
- A nem feltöltős elemeket nem kell feltölteni. Ellenkező esetben ezek felrobbanhatnak vagy kifolyhatnak.
- Ne keverjen össze különböző elemeket, vagy használt és új elemeket.
- Az elemeket a helyes polaritással kell behelyezni.
- A lemerült elemeket ki kell venni a hintaágyból.
- Az elemeket tárolja a gyerektől távol.
- Cserélje ki az elemeket, ha a hintaágy már nem megfelelően működik.
- Vegye ki az elemeket, ha hosszabb időre használaton kívül helyezi a hintaágyat.
- Dobja az elemeket az erre a célra kijelölt hulladékgyűjtőbe.
- Cserélje vagy tölts fel az összes elemet egyidőben.
- A feltöltős elemeket egy felnőtt jelenlétében kell feltölteni.
- Ne töltse fel a feltöltős elemeket nem hozzájuk tartozó töltőben.
- A tápegységek nem szabad hogy zárlatok legyenek.
- Ne dobja az elemeket a tűzbe, mert felrobbanhatnak vagy káros anyagokat bocsáthatnak ki.
- Az elemek, az akkumulátorok vagy a tápegységek nem háztartási hulladékok. Jelentős mennyiségű káros és szennyező anyagot tartalmaznak; egyébként, újrahasznosításuk során olyan alapanyagokat nyerhetünk belőlük, amelyek lehetővé teszik újabb termékek előállítását más nyersanyag felhasználása nélkül. Ezért kötelező jelleggel el kell dobní őket, követve ezáltal egy speciális újrahasznosítási folyamatot, hogy újra értékesé válhassanak.
- Az elektromos tartozékok szelektív hulladék tárgyat képezik. Az elektromos és elektronikus tartozékokat ne dobja a közös személtárolókba, hanem kizárólag a szelektív hulladékok közé.
- A piktogram jelzi, hogy az EU-ban ezt a terméket nem a háztartási hulladékok, hanem a szelektív hulladékok közé kell gyűjteni.



BETARTANDÓ BIZTONSÁGI UTASÍTÁSOK

- Az összeszerelést mindig egy felnőtt végezze.
- Ne használja ezt a terméket, ha bármelyik eleme eltört vagy hiányzik.
- Tartsa a gyermektől távol az apró alkatrészeket.
- Ez a termék nem helyettesít egy alvókosarat vagy egy babaágyat. Ha gyermekének aludnia kell, helyezze őt alvókosárba vagy megfelelő babaágyba.
- Ne használjon más tartozékokat vagy alkatrészeket, amelyek nem e termék gyártója által ajánlottak.
- Használat előtt ellenőrizze, hogy a rögzítő és záró rendszerek jól be vannak-e állítva.
- Használja mindig az 5 pontos biztonsági övet.
- Távolítsa el a hintaágyat tűz vagy nyílt láng közeléből, tűzhelytől, konnectoroktól, elektromos hosszabbítóktól, stb. vagy olyan tárgytól, amiket a gyerek elérhet.
- A fulladásveszély elhárítása végett, a műanyag zacskókat tárolja a kisbabától vagy a kisgyerektől távol.
- Soha ne tegyen párnát, takarót vagy bélést a hintaágyba; használja kizárólag a hintaágyhoz tartozó fejtámlát.
- Ne helyezzen madzagon tárgyakat a gyerek nyaka köré; ne függessen madzagokat a hintaágyhoz és ne akasszon madzagot a játékokra sem. Ezek a gyerek megfojtását okozhatják.
- Ne helyezze a hintaágyat ablak közelébe, ahol a redőny vagy a függöny zsinórja megfojthatná a gyereket.
- Ne akasszon más játékokat a hintaágyhoz a Baby moov játékein kívül.
- Ne hagyja gyermekét játszani a hintaágygal.

IMPORTANT! CITIȚI CU ATENȚIE ȘI PĂSTRAȚI ACEST DOCUMENT PENTRU CONSULTARE ULTERIOARĂ.

AVERTISMENT

- Nu lăsați niciodată copilul nesupraveheat.
- Nu utilizați acest produs dacă copilul este în măsură să stea singur în șezut sau dacă are mai mult de 9 kg.
- Acest produs nu este destinat utilizării pentru perioade îndelungate de somn.
- Nu utilizați niciodată acest produs pe suprafețe înălțate (de exemplu pe o masă).
- Utilizați mereu sistemele de fixare.
- Pentru evitarea leziunilor, asigurați-vă că cei mici se află la distanță în timpul operațiunilor de deschidere și închidere a produsului.
- Nu le permiteți copiilor să se joace cu acest produs.
- Nu deplasați sau ridicați acest produs cu copilul înăuntru.
- Leagănul trebuie folosit doar cu adaptorul recomandat.
- În cazul utilizării unui alt adaptor, există riscul de a deteriora leagănul, ceea ce poate duce la vătămări.
- **IMPORTANT:** asigurați-vă întotdeauna înainte de utilizare că leagănul este oprit. Acesta poate fi conectat la priză datorită adaptorului furnizat.
- Conectați capătul adaptorului în orificiul prevăzut în acest scop și capătul cealalt la priză.
- Adaptoarele utilizate cu leagănul suspendat pentru copii trebuie verificate în mod regulat pentru a detecta eventuale deteriorări ale cablului, prizei, cutiei și ale altor piese. Nu folosiți adaptorul în cazul în care observați astfel de deteriorări.
- Nu reîncărcați baterii care nu sunt reîncărcabile, acestea ar putea exploda sau curge.
- Nu amestecați diferite tipuri de baterii și nu folosiți în același timp baterii noi împreună cu baterii uzate.
- Bateriile se introduc în aparat respectând polaritatea indicată.
- Bateriile uzate trebuie scoase din aparat.
- Nu lăsați bateriile la îndemâna copiilor.
- Schimbați bateriile când leagănul nu mai funcționează corespunzător.
- Scoateți bateriile din aparat dacă depozitați leagănul pentru o perioadă îndelungată de timp.
- Aruncați bateriile în containerele destinate acestui scop.
- Înlocuiți și încărcați toate bateriile în același timp.
- Bateriile reîncărcabile se vor încărca doar sub supravegherea unui adult.
- Nu reîncărcați bateriile reîncărcabile cu un încărcător diferit.
- Nu scurtcircuitați bornele de alimentare.
- Nu aruncați bateriile în foc, acestea pot exploda sau degaja substanțe nocive.
- Bateriile și acumulatorii nu sunt deșeuri menajere obișnuite. Acestea conțin un număr important de substanțe poluante și de substanțe periculoase; reciclarea lor permite obținerea anumitor materii prime ce pot servi la fabricarea de noi obiecte fără a recurge la resursele naturale! De aceea eliminarea acestora în cadrul unui circuit de colectare și reciclare specific, unde pot fi valorizate, este obligatorie.
- Colectarea aparaturii electrice este selectivă. Nu aruncați deșeurile electrice împreună cu deșeurile municipale care nu necesită triere; acestea se vor depune la punctele de colectare selectivă.
- Acest simbol este folosit în Uniunea Europeană pentru a indica faptul că obiectul nu trebuie aruncat la gunoi sau amestecat cu deșeurile menajere ci trebuie depus la un punct de colectare selectivă.



PRECAUȚII DE SIGURANȚĂ CARE TREBUIE RESPECTATE

- Acest produs trebuie montat de către un adult.
- Nu utilizați produsul dacă anumite elemente sunt deteriorate sau lipsese.
- Nu lăsați piesele de mici dimensiuni la îndemâna copiilor.
- Acest produs nu înlocuiește coșulețul special pentru copii sau pătuțul. În cazul în care copilul trebuie să doarmă, așezați-l într-un coșuleț special pentru copii sau în pătuț.
- Nu utilizați accesorii sau piese de schimb ce nu sunt aprobate de către fabricant.
- Verificați înainte de utilizare că sistemul de blocare este activat și reglat corespunzător.
- Utilizați întotdeauna hamul în 5 puncte de siguranță.
- Indepărtați leagănul de foc, de sursele de căldură puternică, de prizele electrice, aragazuri etc sau de orice alt obiect ce ar putea fi la îndemâna copilului.
- Pentru a preveni riscul de sufocare nu lăsați ambalajul de plastic la îndemâna bebelușilor și copiilor.
- Nu folosiți niciodată perne sau păături împreună cu leagănul și nu adăugați umplutură în husă; puteți folosi numai pernuta-reductor furnizată cu leagănul.
- Nu prindeți la gâtul copilului obiecte prevăzute cu șnur; nu atârnați șnururi de leagăn sau de jucării pentru a preveni riscul de strangulare.
- Nu așezați leagănul în apropierea ferestrelor, șnurul storurilor sau al perdelelor prezintă risc de strangulare
- Nu atârnați de leagăn alte jucării decât cele furnizate de Babymoov
- Nu permiteți copilului să se joace cu leagănul.

WAŻNE! PRZECZYTAJ UWAGNIE I ZACHOWAJ NA PRZYSZŁOŚĆ JAKO ODNIESIENIE.

OSTRZEŻENIE

- Nigdy nie pozostawiać dziecka bez opieki.
- Nigdy nie używać tego produktu na podwyższeniu (np. na stole).
- Huśtawkę należy użytkować TYLKO I WYŁĄCZNIE na podłodze.
- Nigdy nie używać huśtawki na miękkiej powierzchni (łóżko, kanapa, poduszki); siedzisko mogłoby się przechylić i zagrażać bezpieczeństwu dziecka.
- Nie korzystać z produktu jeżeli dziecko jest w stanie samodzielnie siedzieć lub waga dziecka przekracza 9 kg.
- Zawsze należy stosować systemy zabezpieczająco-podtrzymujące.
- Ten produkt nie jest przeznaczony do dłuższego spania.
- Nie przenosić, ani nie podnosić tego produktu jeżeli znajduje się w nim dziecko.
- Nigdy nie używać pałaka - uchwytu na zabawkę do podnoszenia lub przemieszczania produktu.
- Pałak nie jest uchwytem do przenoszenia.
- Aby zapobiec obrażeniom należy upewnić się, czy podczas rozkładania i składania produktu nie ma w pobliżu dzieci.
- Nie pozwalać dzieciom bawić się produktem.
- Huśtawkę należy używać tylko z polecanym przez nas zasilaczem.
- Użycie innego zasilacza może spowodować uszkodzenie huśtawki oraz obrażenia ciała.
- **WAŻNE:** przed rozpoczęciem pracy sprawdzić, czy huśtawka jest wyłączona. Huśtawka może działać na zasilaczu z adaptatorem.
- Podłączyć końcówkę zasilacza do złącza, drugą końcówkę do gniazda.
- Zasilacze wykorzystywane do zasilania huśtawki dziecięcej muszą być regularnie kontrolowane, w celu wykrycia ewentualnych uszkodzeń przewodu, wtyczki, modułu lub innych elementów. W razie zauważenia uszkodzenia, nie należy używać zasilacza.
- Baterie nie ładowalne nie powinny być ładowane. Może to spowodować wybuch lub wyciek elektrolitu.
- Nie należy mieszać różnych typów baterii ani mieszać baterii nowych ze zużyтыми.
- Baterie powinny być umieszczane w urządzeniu zgodnie z ich polaryzacją (+/-).
- Rozładowane baterie powinny zostać usunięte z huśtawki.
- Baterie przechowywać poza zasięgiem dzieci.
- Baterie wymienić, gdy huśtawka przestaje działać w zadowalający sposób.
- Wyjąć baterie przed odstawieniem huśtawki na dłuższy okres czasu.
- Baterie wyrzucić do kontenera przeznaczonego do tego celu.
- Wszystkie baterie należy wymieniać i ładować jednocześnie.
- Baterie ładowalne powinny być ładowane pod nadzorem osoby dorosłej.
- Nie ładować baterii ładowalnych w innej ładowarce.
- Styki zasilania nie mogą zostać połączone (zwarte).
- Baterii nie wrzucać do ognia, może to spowodować wybuch lub wydzielanie się substancji trujących.
- Baterie i akumulatory nie są odpadami komunalnymi. Zawierają one duże ilości substancji szkodliwych i trujących. Ich recykling umożliwia odzyskanie surowców, które mogą zostać ponownie użyte w produkcji nowych wyrobów bez wydobywania ich w środowisku naturalnym. Należy je obowiązkowo przekazać na odpowiednie składowisko odpadów korzystając z istniejącego systemu sortowania odpadów.
- Elementy elektryczne podlegają segregacji. Nie wyrzucać odpadów elektrycznych i elektronicznych razem z niesegregowanymi odpadami komunalnymi, należy je segregować.



- Ten symbol oznacza w Unii Europejskiej odpady, które nie mogą zostać wyrzucone do śmietnika lub potraktowane jak zwykłe odpady gospodarstwa domowego, powinny zostać posegregowane.

ZALECENIA DOTYCZĄCE BEZPIECZEŃSTWA

- Montażem powinna zajmować się osoba dorosła.
- Nie używać huśtawki, jeśli została uszkodzona lub połamana.
- Małe elementy przechowywać poza zasięgiem dzieci.
- Produkt nie zastępuje koszyka czy łóżeczka. Jeśli dziecko będzie spało, należy je przenieść do koszyka lub odpowiedniego łóżeczka.
- Nie używać akcesoriów lub części zamiennych innych, niż rekomendowane przez producenta.
- Przed użyciem sprawdzić czy zabezpieczenia znajdują się w prawidłowej pozycji i czy są prawidłowo dopasowane.
- Zawsze korzystać z 5 punktowych pasów zabezpieczających.
- Huśtawkę umieścić w bezpiecznej odległości od źródła ognia, ciepła, gniazdek, przedłużaczy, kuchenek, itd. lub innych przedmiotów znajdujących się w zasięgu dziecka.
- Aby uniknąć ryzyka uduszenia, nie przechowywać plastikowych opakowań w zasięgu niemowląt i dzieci.
- Nigdy nie wkładać poduszki, kołderki lub podkładek, używać jedynie zagłówek znajdujących się w zestawie z huśtawką.
- Nie zawieszaj przedmiotów ze sznurkami wokół szyi dziecka, nie zawieszaj sznurków na huśtawce i nie doczepiać sznurków do zabawek. Mogłoby to spowodować uduszenie się dziecka.
- Huśtawki nie umieszczaj blisko okna gdzie elementy firan lub zasłon mogłyby przyczynić się do uduszenia dziecka.
- Nie doczepiać innych zabawek oprócz tych, które zostały dostarczone przez Babymoov.
- Nie pozwalać dziecku bawić się produktem.

VIGTIGT! LÆS OMHYGGELIGT OG GEM TIL SENERE BRUG.

ADVARSEL

- Efterlad aldrig barnet uden opsyn.
- Brug aldrig dette produkt på en hævet overflade (fx et bord).
- Brug gyngen UDELUKKENDE på gulvplan.
- Brug aldrig gyngen på en blød overflade (seng, sofa, pude); sædet kan vælte og være farligt for dit barn.
- Brug ikke dette produkt, når dit barn kan sidde selv eller vejer over 9 kg.
- Brug altid fastspændingssystemet.
- Produktet er ikke beregnet til længerevarende søvn.
- Flyt eller løft aldrig dette produkt med barnet i.
- Brug aldrig aktivitetsbuen til at flytte eller løfte gyngen.
- Aktivitetsbuen er ikke en bærehank.
- Hold børn væk/på afstand, når produktet foldes ud eller foldes sammen, for at undgå ulykker.
- Lad ikke børn lege med gyngen.
- Gyngen må kun bruges med den anbefalede adapter.
- Brugen af en anden adapter indebærer risiko for beskadigelse af gyngen med legemsskade til følge.
- **VIGTIGT:** før du gør noget som helst ved gyngen, skal du sørge for den er slukket. Gyngen kan tilsluttes elstik ved hjælp af den vedlagte adapter.
- Sæt adapterens endestykke i den dertil indrettede åbning og den anden del i elstikket.
- Den adapter, der anvendes til babygyngen, skal efterses regelmæssigt for eventuelle skader på ledningen, stikket, huset eller andre dele, og hvis der konstateres sådanne skader, må adapteren ikke bruges.
- Ikke-genopladelige batterier bør ikke genoplades. Gør man det kan man risikere at de eksploderer eller lækker.
- Man bør ikke blande forskellige sorter batterier, og heller ikke blande nye og brugte batterier.
- Batterierne skal sættes i med korrekt polaritet.
- Afladte batterier skal fjernes fra gyngen.
- Opbevar batterier uden for børns rækkevidde.
- Udskift batterierne når gyngen ikke længere fungerer tilfredsstillende.
- Fjern batterierne fra gyngen inden den sættes væk for længere tid.
- Smid batterierne væk i de dertil beregnede containere.
- Udskift og oplad alle batterierne på en gang.
- Genopladelige batterier skal oplades under voksen overvågning.
- Genoplad ikke et genopladeligt batteri i en anden oplader.
- Kontakterne må ikke kortsluttes.
- Batterierne må ikke kastes i ilden, da de i så fald kan sprænges med udslip af skadelige stoffer.
- Batterier (store og små), akkumulatorer er ikke almindeligt husholdningsaffald. De indeholder et stort antal forurenende eller farlige materialer; desuden gør deres opsamling og behandling det muligt at genvinde råstoffer til fabrikation af nye ting uden at trække på de naturlige! Derfor skal de absolut kasseres gennem et specifikt indsamlings- og genbrugssystem, så deres værdi udnyttes.
- Elektrisk udstyr er genstand for affaldssortering. Elektriske og elektroniske apparater må ikke kasseres sammen med usorteret kommunalt husholdningsaffald, men skal sorteres fra.



- Dette mærke angiver i hele den Europæiske Union, at det pågældende produkt ikke må smides i skraldebotten eller blandes med husholdningsaffald, men skal underkastes affaldssortering.

SIKKERHEDSFORSKRIFTER

- Samling skal foretages af en voksen.
- Gyngen må ikke bruges, hvis den er beskadiget eller i stykker.
- Alle smådele skal holdes uden for børns rækkevidde.
- Dette produkt erstatter ikke en babylift eller -seng. Hvis barnet har brug for at sove skal det lægges i en dertil beregnet babylift eller -seng.
- Brug kun tilbehør og reservedele der er anerkendte af fabrikanten.
- Før brug kontrolleres det at blokeringsmekanismerne er korrekt tilkoblet og tilpasset.
- Brug altid 5-punktsselen.
- Hold gyngen væk fra åben ild eller stærke varmekilde, stikkontakter, forlængerledninger, komfurer osv. eller genstande barnet ville kunne tage.
- For at undgå enhver risiko for kvælning, holdes plastikposerne fra emballagen væk fra babyers og mindre børns rækkevidde.
- Tilføj aldrig hovedpude, tæppe eller polstring; brug kun den indsatspude der leveres med gyngen.
- Hæng ikke ting i snor omkring barnets hals; sæt ikke snore på gyngen eller i legetøj. Det kan føre til kvælning af babyen.
- Sæt ikke gyngen i nærheden af et vindue, hvor en persienne- eller gardinsnor kan kvæle barnet.
- Sæt ikke andet legetøj på gyngen end det der leveres af Babymoov.
- Lad ikke barnet lege med gyngen.

هام: اقرأ هذه التعليمات بحرص قبل أي استخدام للمنتج واحتفظ بها لمراجعتها يف امستقبل.

تحذيرات

- لا تترك طفلك دون مراقبة.
- لا تستخدم هذا المنتج على سطح مرتفع (مثل المنضدة).
- استخدم أرجوحة السرير فقط على الأرض.
- لا تستخدم أرجوحة السرير على سطح ناعم (سري، أريكة أو مخدة) حيث يمكن أن ينقلب الكرسي ويعرض طفلك للخطر.
- لا تستخدم هذا المنتج إذا كان يمكن لطفك الجلوس مفردة أو إذا كان يزن أكثر من 9 كجم.
- استخدم دائما نظام الحجز.
- هذا المنتج غير مصمم لفترات نوم طويلة.
- لا تنقل أو ترفع هذا المنتج إذا كان الطفل به.
- لا تستخدم قوس التعلم المبكر لرفع أو نقل هذا المنتج.
- لا يعتبر قوس التعلم المبكر مقبض للحمل.
- لتجنب الإصابات، تأكد عدم وجود أطفال بالقرب من المنتج عند الطي أو الفك.
- لا تسمح للأطفال للعب بهذا المنتج.
- يجب استخدام أرجوحة السرير فقط مع الموائم المخصص.
- هام:** قبل إجراء أي عملية، تأكد من غلق أرجوحة السرير. يمكن لأرجوحة السرير العمل من خلال المآخذ الرئيسي بواسطة الموائم الوارد معه.
- أدخل سلك الموائم في القابس المخصص للغرض والطرف الآخر في قابس المآخذ الرئيسي.
- يجب فحص الموائم بانتظام للكشف عن أي ضرر ممكن في السلك أو القابس أو محتويات مبيت القابس أو المكونات الأخرى. في حال تبين وجود أي ضرر، لا تستخدم الجهاز.
- يجب عدم شحن البطاريات غير القابلة للشحن، فقط تنفجر أو يحدث سرب بخلاف هذا.



- يشير هذا الرمز في كل دول الاتحاد الأوروبي إلى وعدم إلقاء هذا المنتج في سلة القمامة أو مزجه في المخلفات المحلية، بل الخضوع إلى إجراءات الجمع المحددة.

احتياطات الاستخدام

- لا تصف المخدة أو البطانية أو الحشوة، واستخدم المخدة التي تخفف الضغط الموردة مع أرجوحة السرير الخاصة بك.
- لا تضع الأغراض مع الحبال حول رقبة الطفل، ولا تعلق الحبال من أرجوحة السرير، ولا تربط الحبال مع الدمى، حيث قد تسبب هذه الممارسة في خنق الطفل.
- لا تضع أرجوحة السرير بجوار نافذة حيث يمكن أن تسبب حبال المظلة أو الستائر في خنق الطفل.
- لا تربط دمي بخلاف تلك الموردة مع بيبي موف.
- لا تدع طفل يلعب بأرجوحة السرير.
- يجب تنفيذ عملية تجميع الجهاز من قبل بالغ.
- لا تستخدم أرجوحة السرير إذا كانت تالفة أو مكسورة.
- احتفظ بالمكونات الصغيرة بعيداً عن متناول الأطفال.
- لا يستبدل هذا المنتج سلة أو مهد الطفل. إذا كان طفلك بحاجة إلى النوم، يجب وضعه في سلة ملائمة أو في مهد.
- لا تستخدم لوازم أو قطع غيار بخلاف قطع اللوازم أو القطع التي يوافق عليها المنتج.
- تأكد قبل الاستخدام من عمل آليات الغلق بشكل ملائم وضبطها بشكل صحيح.
- استخدم دائماً نقاط حزام السلامة الخمسة.
- ابعد أرجوحة السرير بعيداً عن الألهية ومصدر الحرارة المفرطة وقوايس الكهرياء وتمديدات الأسلاك والبوتاجازات إلخ أو الأغراض التي قد تكون في متناول الطفل.
- لتجنب مخاطر الاحتراق، ابعدها عن أكياس التغليف البلاستيكية عن متناول الرضع والأطفال.

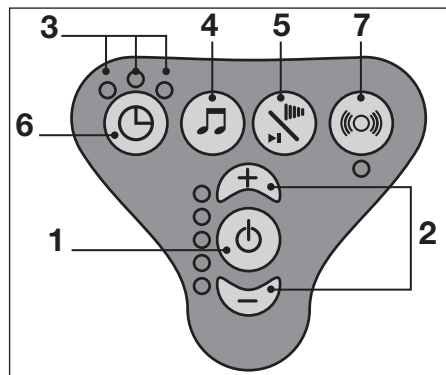
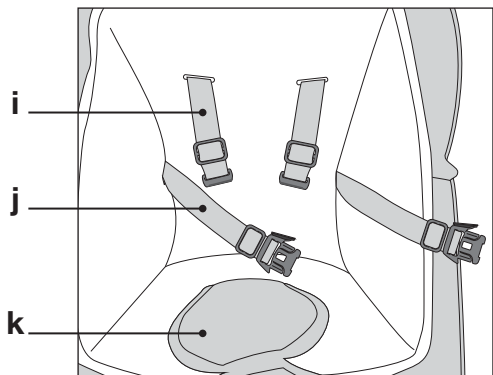
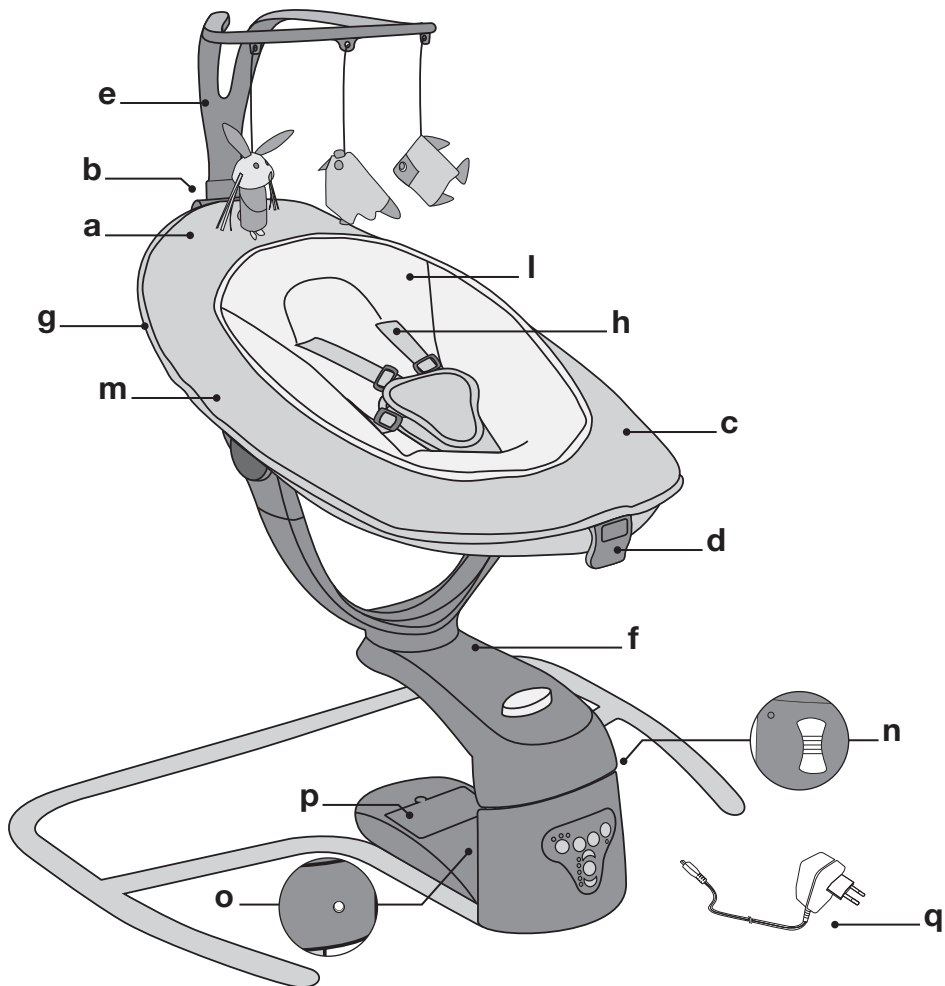

ASSEMBLAGE DE LA BALANCELLE - ASSEMBLING THE CRADLE SWING
ZUSAMMENBAU DER BABYSCHAUKEL - MONTAGE VAN HET SCHOMMELSTOELTJE
MONTAJE DEL BALANČÍN - CONJUNTO DA BALANÇA - ASSEMBLAGGIO DELL'ALTALENA
MONTÁŽ HOUPACÍHO LEHÁTKA - A HINTA ÖSSZESZERELÉSE
ASAMBLAREA BALANSOARULUI - SPOSÓB SKŁADANIA HUŚTAWKI LEŻACZKA
SAMLING AF BABYGYNGEN - تجميع أرجوحة السرير

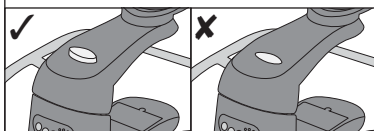
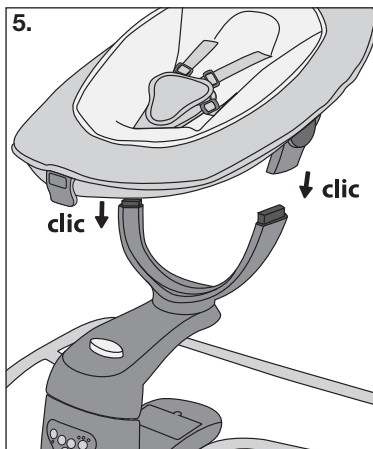
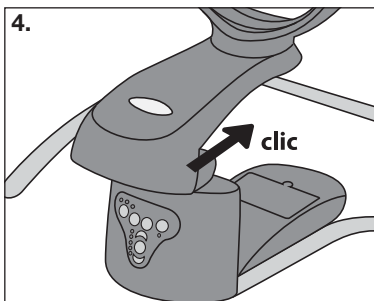
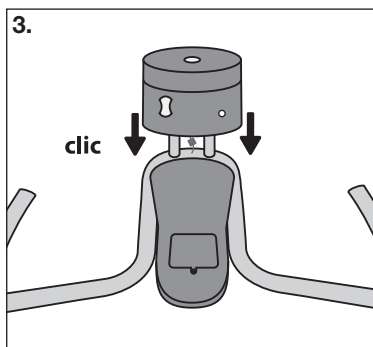
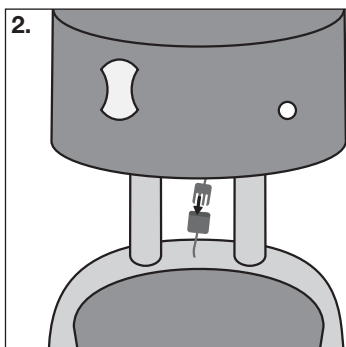
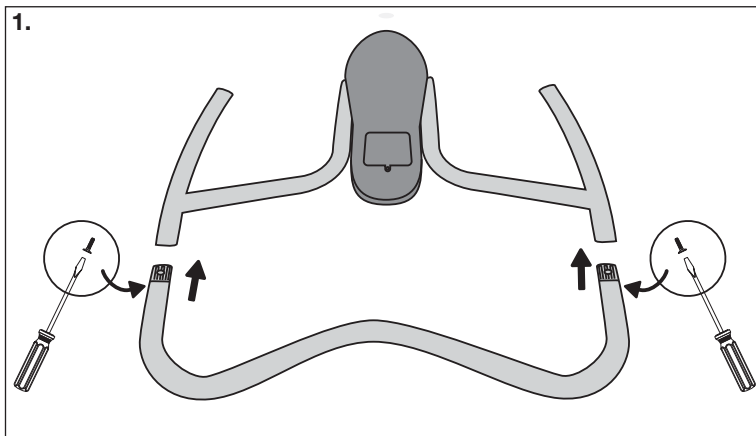

A.

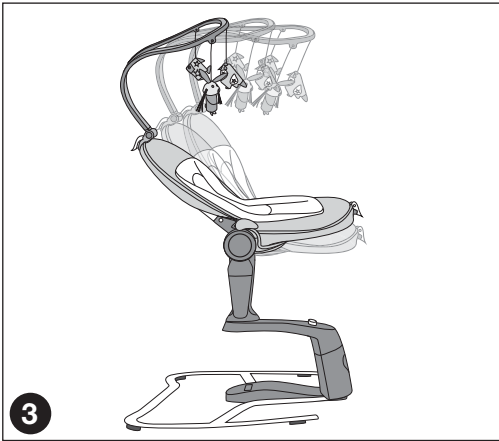
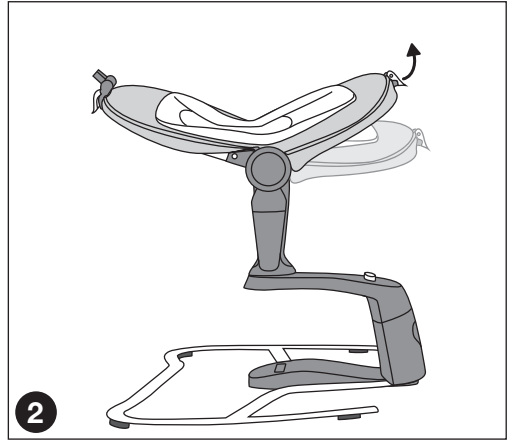
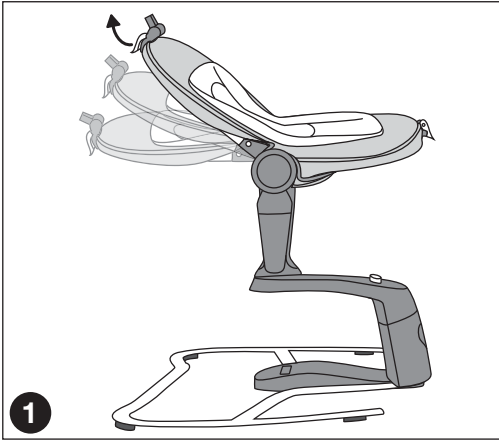

B.

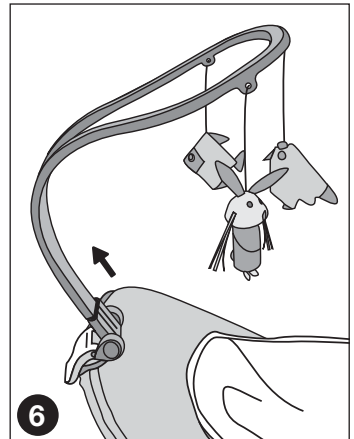
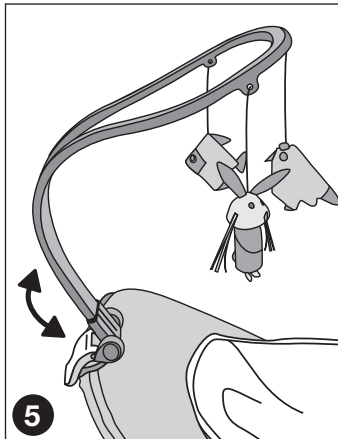
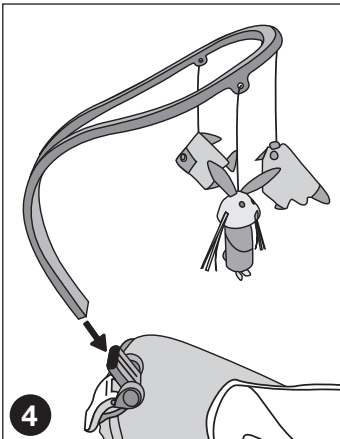

C.

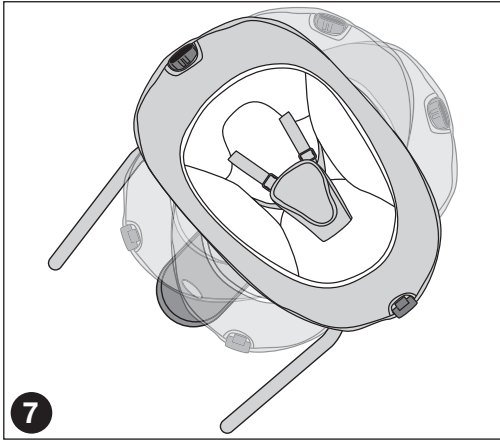

D.

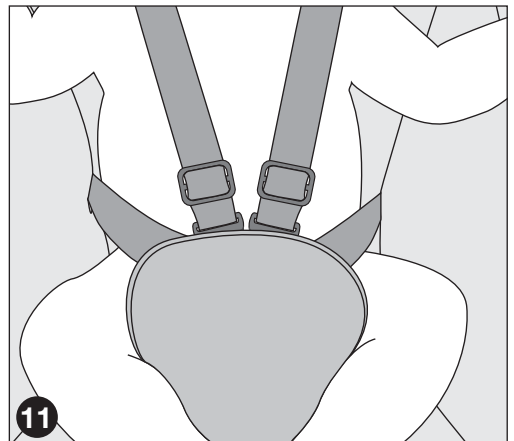
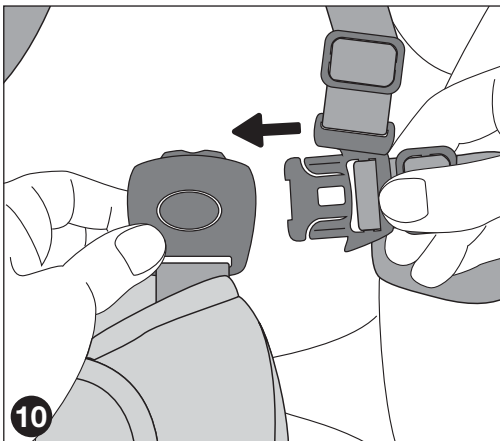
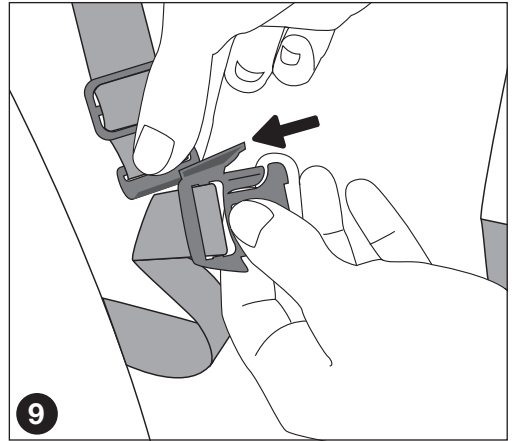
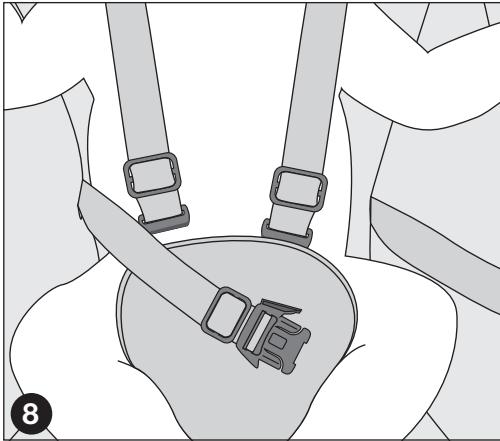

E.

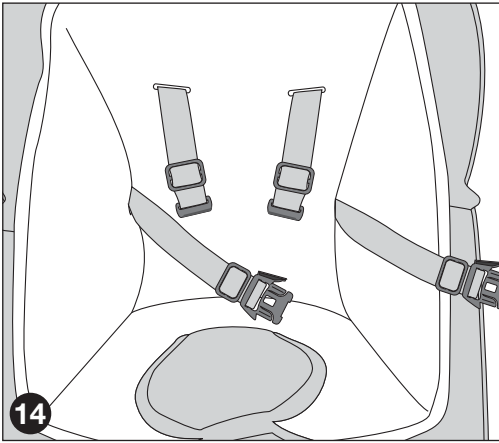
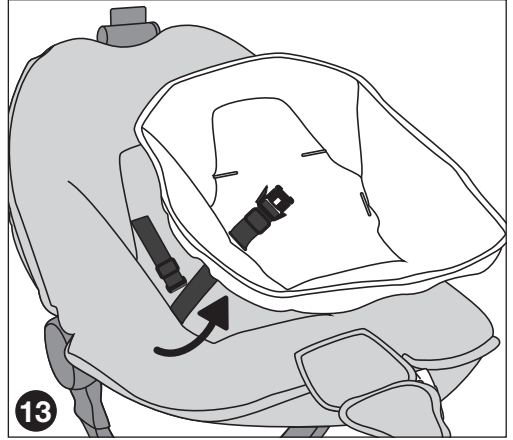
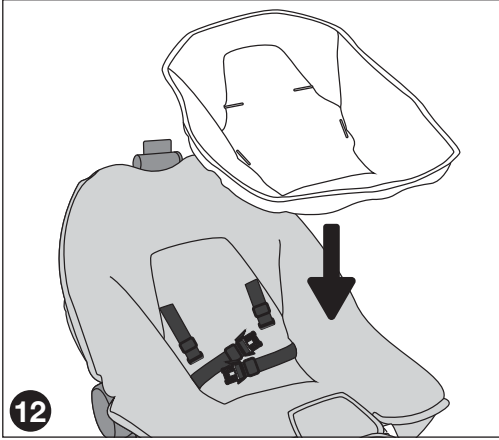

F.

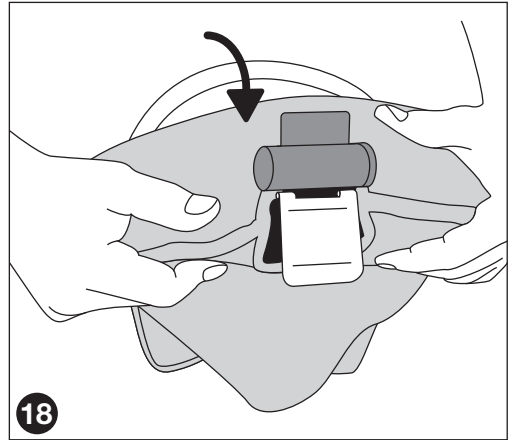
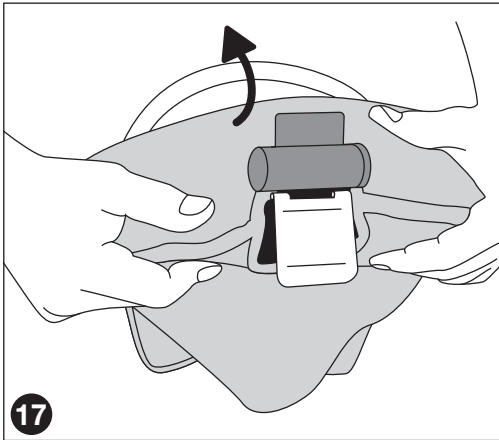
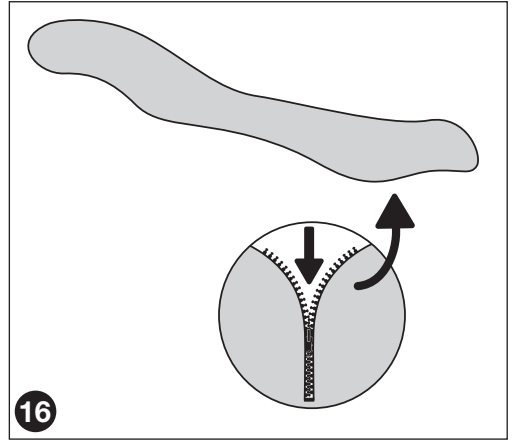
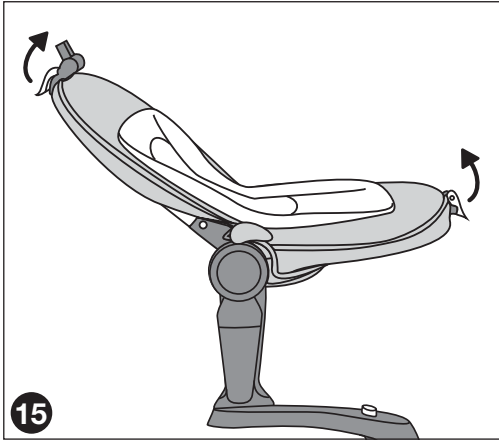

G.

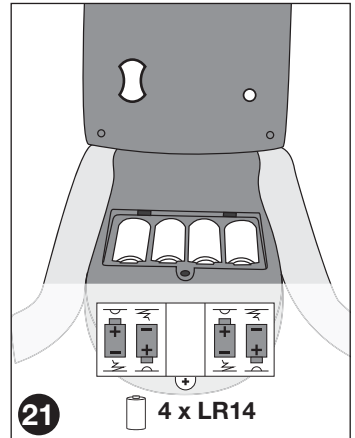
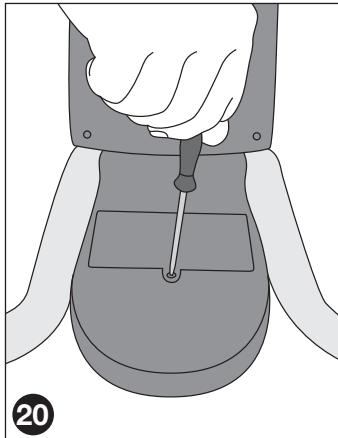
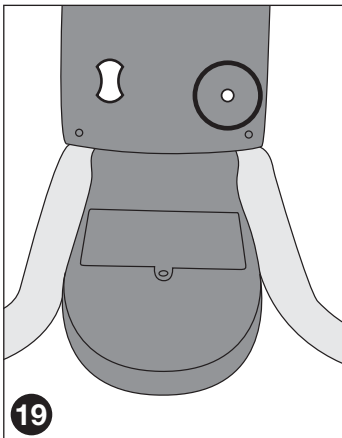

DÉMONTAGE DE LA BALANCELLE - DISASSEMBLY THE CRADLE SWING
ABBAU DER BABYSCHAUKEL - HET SCHOMMELSTOELTJE UIT ELKAAR HALEN
DESMONTAR EL BALANCÍN - DESMONTAGEM DO BALANÇO - SMONTAGGIO DELL'ALTALENA
DEMONTÁŽ HOUPÁTKA - A HINTAÁGY SZÉTSZERELÉSE
DEMONTAREA LEAGANULUI-BALANSOAR - DEMONTAŻ HUŚTAWKI
AFMONTERING AF GYNGEN - فك أرجوحة السرير -

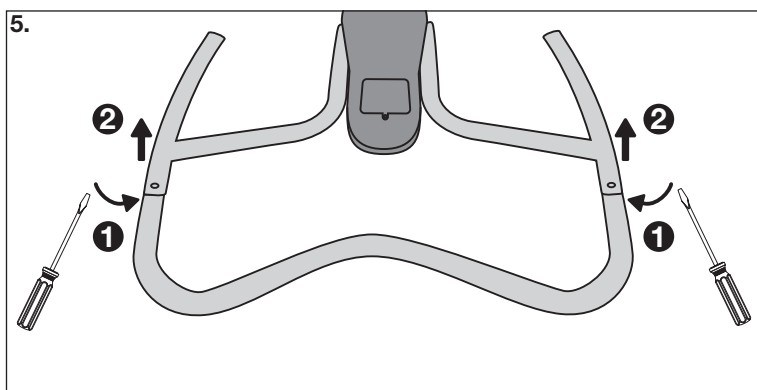
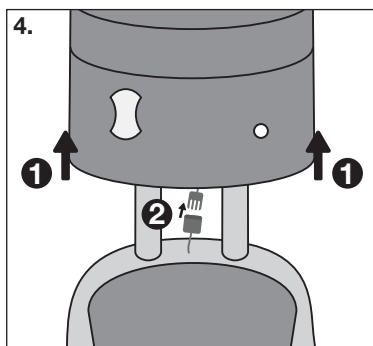
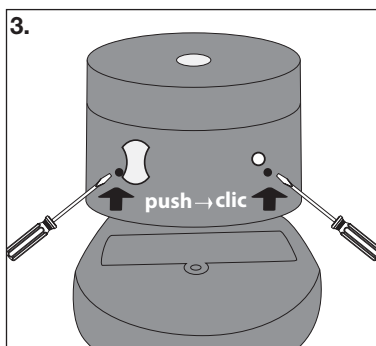
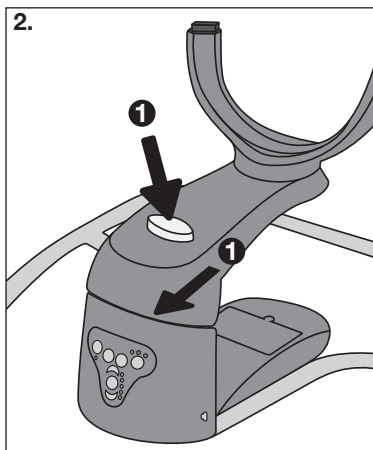
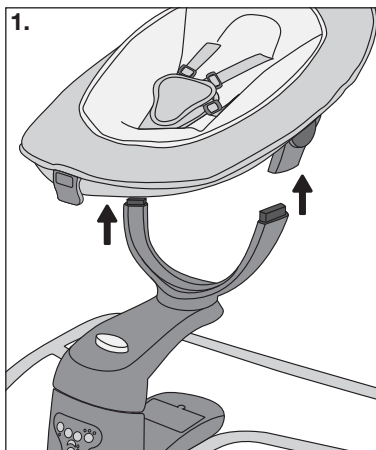

COMPOSITION

Schéma général

- | | | |
|-------------------------------|-------------------------------|---|
| a. Dossier | g. Siège | m. Housse |
| b. Poignée du dossier | h. Harnais de sécurité | n. Loquet |
| c. Assise | i. Sangles d'épaule | o. Port jack |
| d. Poignée de l'assise | j. Sangles de ceinture | p. Boîtier piles |
| e. Arche d'éveil | k. Entrejambe | q. Câble et adaptateur (branchement sur secteur) |
| f. Base rotative | l. Coussin réducteur | |

Base

- | | | |
|--|--|--|
| 1. Bouton marche/arrêt | 5. Bouton volume /select | Input : 240 V / 60 Hz |
| 2. bouton + et - | 6. Bouton timer | Output : 5 V / 1 A |
| 3. Voyants lumineux balancement | 7. Bouton détecteur de mouvements | Fonctionne avec 4 piles LR 14 (non fournies) |
| 4. Bouton musique | | |

INSTRUCTION D'UTILISATION

A. INCLINAISON

Dossier (a)

- Tirez sur la poignée du dossier **(b)**.
- Choisissez la position d'inclinaison souhaitée.

Assise (c)

- Tirez sur la poignée de l'assise **(d)**.
- Choisissez la position d'inclinaison souhaitée.

B. ARCHE D'ÉVEIL (e)

- Insérez l'arche d'éveil **(e)** dans sa base.
- Ajustez l'arche d'éveil **(e)** dans la position souhaitée.
- Pour retirer l'arche d'éveil **(e)**, tirez-la vers le haut en appuyant sur la languette.

C. ROTATION 360°

- Tenez fermement la base rotative **(f)**. Faites pivoter le siège **(g)** jusqu'à la position souhaitée.

D. HARNAIS DE SÉCURITÉ (h)

- Assemblez les sangles d'épaule **(i)**, avec les sangles de ceinture **(j)**.
- Insérez les sangles assemblées **(i et j)** dans le harnais de l'entrejambe **(k)** jusqu'à entendre un « clic ».

E. COUSSIN RÉDUCTEUR (l)

- Passez chaque bretelle du harnais de sécurité **(h)** dans les fentes du coussin réducteur **(l)**.

F. INSTALLATION ET RETRAIT DE LA HOUSSE (m)

- Pour faciliter le retrait ou l'insertion de la housse **(m)**, repliez le dossier **(a)** et l'assise **(c)** à l'aide des poignées de l'assise **(d)** et du dossier **(b)**.
- **Pour le retrait** : ouvrez le zipper sous la housse **(m)**. Ôtez la housse **(m)**.
- **Pour l'installation** : ouvrez le zipper sous la housse **(m)**. Insérez les poignées de l'assise **(d)** et du dossier **(b)** dans les fentes de la housse **(m)**.

G. MISE EN TENSION

Branchement sur secteur

- Insérez le câble **(q)** dans le port jack **(o)**.

Fonctionnement avec piles (non fournies)

- Munissez-vous d'un tournevis cruciforme (non fourni). Ouvrez le boîtier piles **(p)**.
- Insérez les piles dans le bon sens de polarité. Refermez le boîtier piles **(p)**.

H. UTILISATION DU BOÎTIER

Mise en marche/arrêt

- Appuyez sur le bouton marche/arrêt (1).

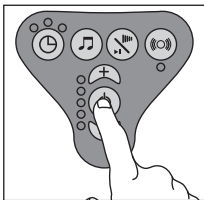

Vitesse de balancement

- Vérifiez que le loquet (n) est en position basse.
- Pour augmenter la vitesse de balancement, appuyez sur le bouton + (2).
- Pour diminuer la vitesse de balancement, appuyez sur le bouton - (2).

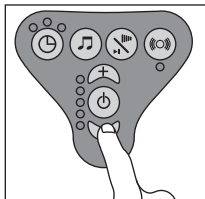
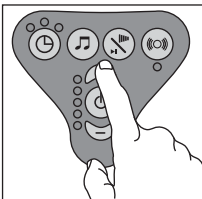
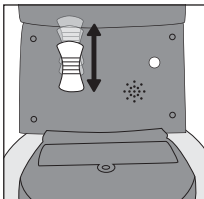

Musiques et volume

- Appuyez sur le bouton musique (4).
- Pour sélectionner la musique souhaitée, appuyez rapidement sur le bouton volume/select (5).
- Pour régler le volume de la musique, appuyez plus longuement sur le bouton volume/select (5).

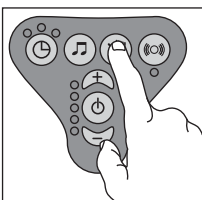
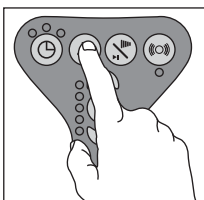

Minuterie

- Vérifiez que le loquet (n) est déverrouillé.
- Pour régler la durée de balancement, référez-vous au tableau.

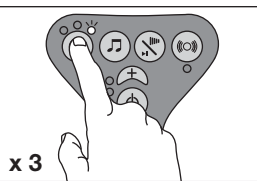
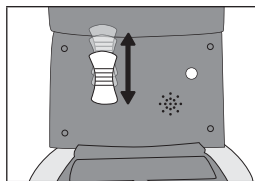

10 minutes

20 minutes

30 minutes

Durée de balancement

Détecteur de mouvements

- Appuyez sur le bouton détecteur de mouvement (7).



ENTRETIEN ET INSTRUCTION DE LAVAGE

- Vérifiez souvent la balancelle pour s'assurer qu'il n'y ait pas de vis desserrées, de pièces usées, de tissus déchirés, ou de points décousus.
- Faites remplacer ou réparer les pièces si nécessaire. N'utiliser que des pièces détachées conseillées par Babymoov.
- Le coussin réducteur est lavable à 30 °C en machine.
- Une exposition excessive au soleil ou à la chaleur peut provoquer la décoloration ou le voilage des pièces.

COMPOSITION

General diagram

- a. Back
- b. Back handle
- c. Seat base
- d. Seat base handle
- e. Early-learning arch
- f. Rotating base

- g. Seat
- h. Safety harness
- i. Shoulder straps
- j. Waist straps
- k. Crotch
- l. Pressure reducing cushion

- m. Cover
- n. Latch
- o. Jack port
- p. Batteries housing
- q. Cable and adaptor (mains connection)

Base

- 1. Start/stop button
- 2. + and – button
- 3. Rocking indicator lights
- 4. Music button

- 5. Volume / select button
- 6. Timer button
- 7. Movement detector button

Input: 240 V / 60 Hz
 Output: 5 V / 1 A
 Works with 4 LR 14 batteries
 (not supplied)

INSTRUCTIONS FOR USE

A. INCLINATION

Back (a)

- Pull on the handle of the back (b).
- Choose the desired inclination position.

Seat base (c)

- Pull on the handle of the seat base (d).
- Choose the inclination position desired.

B. EARLY-LEARNING ARCH (e)

- Insert the early-learning arch (e) in its base.
- Adjust the early-learning arch (e) to the desired position.
- To remove the early-learning arch (e) pull it upwards by pressing on the tab.

C. ROTATION 360°

- Hold the rotating base firmly (f)
- Pivot the seat (g) to the desired position.

D. SAFETY HARNESS (h)

- Assemble the shoulder straps (i) with the waist straps (j).
- Insert the straps assembled (i and j) in the crotch harness (k) until you hear a “click”.

E. PRESSURE REDUCING CUSHION (l)

- Pass each shoulder strap of the safety harness (h) in the slits of the pressure reducing cushion (l).

F. PUTTING ON AND TAKING OFF THE COVER (m)

- To facilitate the removal or insertion of the cover (m) fold back the back (a) and the seat base (c) with the help of the handles of the seat base (d) and the back (b).
- **Taking off:** open the zip under the cover (m). Take off the cover (m).
- **Putting on:** open the zip under the cover (m). Insert the handles of the seat base (d) and the back (b) in the slits of the cover (m).

G. SWITCHING ON

Connection to the mains

- Insert the cable (q) in the jack port (o).

Working with batteries (not supplied)

- Provide yourself with a crosshead screwdriver (not supplied).
- Open the battery housing (p).
- Insert the batteries respecting the polarity.
- Reclose the battery housing (p).

H. USING THE CASE

Starting / stopping

- Press the start/stop button **(1)**.

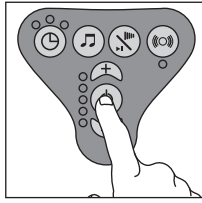

Rocking speed

- Check the latch **(n)** is in the down position.
- To increase the rocking speed press the button **+** **(2)**.
- To reduce the rocking speed press on the button **-** **(2)**.

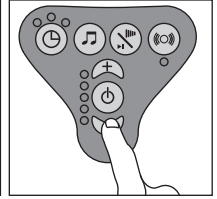
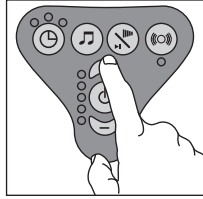
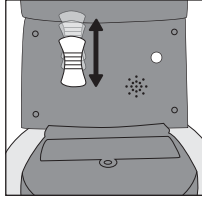



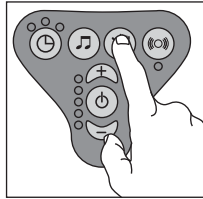
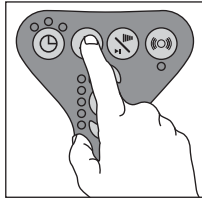

Tunes and volume

- Press the music button **(4)**.
- To select the tune desired rapidly press the volume/select button **(5)**.
- To set the volume of the music press the volume/select button longer **(5)**.

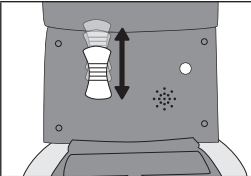

Timer

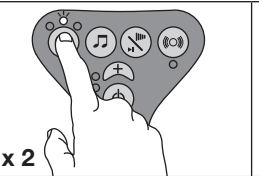
- Check the latch **(n)** is unlocked.
- To set the duration of the rocking refer to the table.

	 x 1	 x 2	 x 3
	10 minutes	20 minutes	30 minutes
Duration of rocking			

Movement detector

- Press the movement detector button **(7)**.

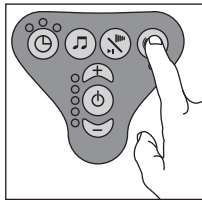

WASHING MAINTENANCE INSTRUCTIONS

- Check the cradle swing frequently to make sure there are no loosened screws, worn components, torn fabric, or undone stitches.
- Replace or repair the components if necessary. Only use spare parts recommended by Babymoov.
- The booster cushion is machine washable at 30 °C.
- Excessive exposure to the sun or heat may cause the cradle's components to be discoloured or deformed.

AUFBAU

Grundschemata

- | | | |
|---------------------------------|-------------------------------|---|
| a. Rückenlehne | g. Sitz | m. Bezug |
| b. Griff der Rückenlehne | h. Sicherheitsgeschirr | n. Schloss |
| c. Sitzfläche | i. Schulterriemen | o. Anschlussbuchse |
| d. Griff der Sitzfläche | j. Sicherheitsgurt | p. Batteriefach |
| e. Spielbogen | k. Beingurt | q. Kabel und Adapter (Netzanschluss) |
| f. Drehbares Gestell | l. Stützkissen | |

Gestell

- | | | |
|----------------------------------|---|--|
| 1. Ein/Aus-Schalter | 5. Taste Lautstärke / Musikauswahl | Eingang: 240 V / 60 Hz |
| 2. Schalter +/- | 6. Taste Timer | Ausgang: 5 V / 1 A |
| 3. Kontrollleuchte Wippen | 7. Taste Bewegungsmelder | Betrieb mit 4 Batterien LR 14
(nicht inklusive) |
| 4. Musiktaste | | |

BEDIENUNGSANLEITUNG

Rückenlehne (a)

- Am Griff der Rückenlehne ziehen (**b**).
- Gewünschten Neigungswinkel einstellen.

Sitzfläche (c)

- Am Griff der Sitzfläche ziehen (**d**).
- Gewünschten Neigungswinkel einstellen.

B. SPIELBOGEN (e)

- Spielbogen (**e**) auf dem Gestell anbringen.
- Spielbogen (**e**) auf die gewünschte Position einstellen.
- Spielbogen (**e**) abnehmen, indem er unter Drücken der Lasche nach oben gezogen wird.

C. 360° DREHUNG

- Drehbares Gestell sicher festhalten (**f**).
- Sitz (**g**) bis in die gewünschte Position drehen.

D. SICHERHEITSGESCHIRR (h)

- Schultergurte (**i**) und Sicherheitsgurte (**j**) zusammensetzen.
- Zusammengesetzte Riemen (**i und j**) in den Beingurt (**k**) einführen bis ein „Klick“ zu hören ist.

E. STÜTZKISSEN (l)

- Alle Riemen des Sicherheitsgeschirrs (**h**) in die Schlitz des Stützkissens (**l**) einführen.

F. ANLEGEN UND ABNEHMEN DES BEZUGS (m)

- Um das Abnehmen bzw. Anlegen des Bezugs (**m**) zu erleichtern, Rückenlehne (**a**) und Sitzfläche (**c**) mithilfe der Griffe von Sitzfläche (**d**) und Rückenlehne (**b**) einklappen.
- **Zum Abnehmen:** Reißverschluss unter dem Bezug (**m**) öffnen. Bezug (**m**) abnehmen.
- **Zum Anlegen:** Reißverschluss unter dem Bezug (**m**) öffnen. Griffe von Sitzfläche (**d**) und Rückenlehne (**b**) in die Schlitz des Bezugs (**m**) einführen.

G. SPANNUNGSZUSCHALTUNG

Netzbetrieb

- Kabel (**q**) an den Anschlussbuchse (**o**) anschließen.

Batteriebetrieb (Batterien nicht inklusive)

- Kreuzschraubenzieher (nicht inklusive) zur Hilfe nehmen.
- Batteriefach (**p**) öffnen.
- Batterien unter Beachtung der Polarität einsetzen.
- Batteriefach (**p**) wieder schließen.

H. BENUTZUNG DES GEHÄUSES

Ein- und Ausschalten

- Ein- / Austaste **(1)** drücken.

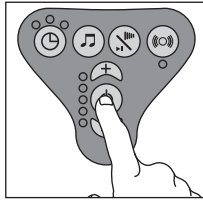

Wiegegeschwindigkeit

- Kontrollieren, dass der Verschluss **(n)** sich in der unteren Stellung befindet.
- Erhöhen der Wiegeggeschwindigkeit durch Druck auf Taste + **(2)**.
- Verringern der Wiegeggeschwindigkeit durch Druck auf Taste - **(2)**.

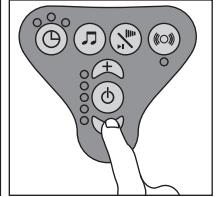
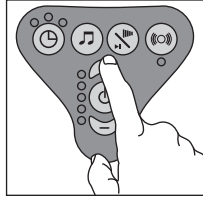
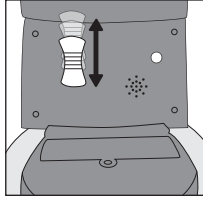

Melodien und Lautstärke

- Musiktaste **(4)** drücken.
- Wahl der gewünschten Melodie durch kurzen Druck der Taste Lautstärke/ Musikauswahl **(5)**.
- Einstellung der Lautstärke durch längeren Druck der Taste Lautstärke/Musikauswahl **(5)**.

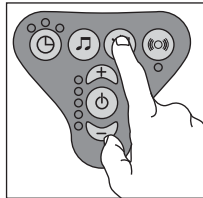
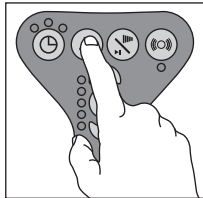

Zeitschaltuhr

- Kontrollieren, dass der Verschluss **(n)** entriegelt ist.
- Zur Einstellung der Wiegedauer, siehe die nachstehende Tabelle.

	x 1	x 2	x 3
	10 Minuten	20 Minuten	30 Minuten
Wiegedauer			

Bewegungsmelder

- Taste Bewegungsmelder **(7)** drücken.

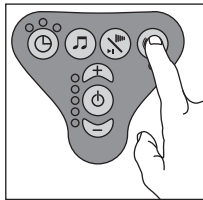

PFLGE- UND REINIGUNGSHINWEISE

- Die Babyschaukel häufig auf lockere Schrauben, abgenutzte Teile, zerrissenen Stoff und aufgetrennte Nähte untersuchen.
- Bei Bedarf diese Teile austauschen oder reparieren. Nur von Babymoov empfohlene Ersatzteile verwenden.
- Das Verkleinerungskissen kann in der Waschmaschine auf 30 °C gewaschen werden.
- Bei längerer extremer Sonneneinstrahlung oder Hitze, kann dies zum Verfärben des Stoffs oder zu einer Verformung der Teile führen.

SAMENSTELLING

Algemeen overzicht

a. Rugleuning	g. Stoeltje	m. Hoes
b. Handvat voor rugleuning	h. Veiligheidsgordel	n. Slot
c. Zitting	i. Schouderriemen	o. Jack poort
d. Handvat voor zitting	j. Riemen	p. Batterijbehuizing
e. Speelboog	k. Tussenbeenriem	q. Kabel en adapter (netaansluiting)
f. Draaiende basis	l. Verkleinkussens	

Basis

1. Aan- en uit knop	5. Volume / select knop	Input: 240 V / 60 Hz
2. + en – knop	6. Timer knop	Output: 5 V / 1 A
3. Lichtsignaal bij schommelen	7. Bewegingsdetector knop	Werk op 4 batterijen LR 14 (niet bijgeleverd)
4. Muzieknop		

GEBRUIKSAANWIJZING

A. VERSTELLING

Rugleuning (a)

- Trek aan het handvat van de rugleuning (**b**).
- De gewenste stand instellen.

Zitting (c)

- Trek aan het handvat van het zitje (**d**).
- De gewenste stand instellen.

B. SPEELBOOG (e)

- De speelboog (**e**) in de basis voegen.
- De speelboog (**e**) in de gewenste stand plaatsen.
- Om de speelboog (**e**) te verwijderen, moet u op het lipje drukken en naar boven trekken.

C. DRAAIING 360°

- De draaiende basis (**f**) stevig vasthouden.
- De zitting (**g**) tot in de gewenste stand laten draaien.

D. VEILIGHEIDSGORDEL (h)

- De schouderriemen (**i**), met de heupriemen (**j**) samenvoegen.
- De samengevoegde riemen (**i en j**) in de kruisriem doen (**k**) tot een «klik» te horen is.

E. VERKLEINKUSSENS (l)

- De riemen van het veiligheidstuigje (**h**) één voor één in de gleuven van de verkleinkussens (**l**) doen.

F. INSTALLATIE EN VERWIJDERING VAN DE HOES (m)

- De rugleuning (**b**) en de zitting (**c**) inklappen met behulp van de handvaten van de zitting (**d**) en de rugleuning (**b**) om eenvoudig de hoes (**m**) om- of af te kunnen doen.
- **Voor de verwijdering:** de rits openen onder de hoes (**m**). De hoes (**m**) verwijderen.
- **De hoes installeren:** de rits openen onder de hoes (**m**). De handvaten van de zitting (**d**) en de rugleuning (**b**) in de gleuven van de hoes (**m**) voegen.

G. ONDER STROOM ZETTEN

Aansluiting op het lichtnet

- De kabel (**q**) in de jack poort (**o**) doen.

Werk op batterijen (niet bijgeleverd)

- Neem een kruiskopschroevendraaier (niet bijgeleverd).
- De batterijbehuizing (**p**) openen.
- De batterijen invoegen; denk hierbij om de polariteit.
- De batterijbehuizing (**p**) weer sluiten.

H. GEBRUIK VAN DE BEHUIZING

Aan- en uit zetten

- Op de aan/uit knop (1) drukken.

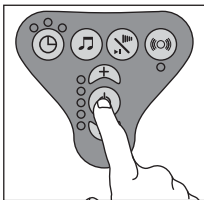

Schommelsnelheid

- Controleren of het knipslot (n) in de lage stand staat.
- Druk op de + knop (2) om de schommelsnelheid te verhogen.
- Druk op de - knop (2) om de schommelsnelheid te verlagen.

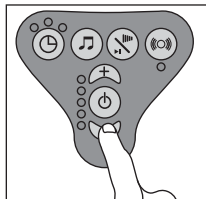
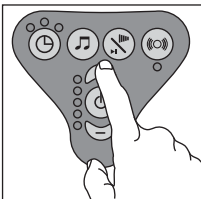
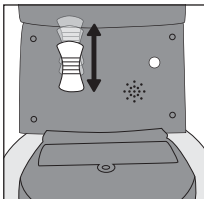

Muziekjes en geluidsvolume

- Druk op de muziekknop (4).
- Om de gewenste melodie te selecteren, moet u snel op de knop volume/select (5) drukken.
- Om het geluidsvolume in te stellen, moet u langere tijd op de knop volume/select (5) drukken.

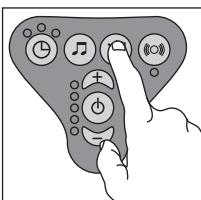
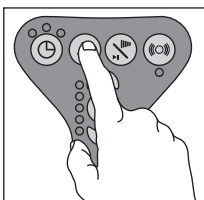

Tijdschakelaar

- Controleren of het knipslot (n) ontgrendeld is.
- Zie schema voor de instelling van de schommeltijd..

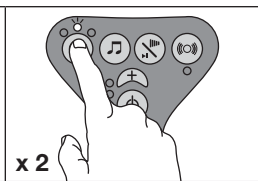
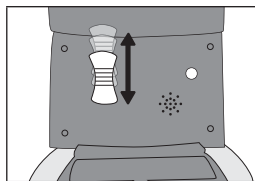

10 minuten

20 minuten

30 minuten

Schommeltijd

Bewegingsdetector

- Druk op de knop van de bewegingsdetector (7).



ONDERHOUD EN WASINSTRUCTIES

- De kinderstoel moet regelmatig gecontroleerd worden, om er zeker van te zijn dat er geen schroeven losgegaan zijn, onderdelen versleten, stof gescheurd of naden los.
- Indien nodig onderdelen laten repareren of vervangen. Alleen door Babymoov aangeraden reserveonderdelen gebruiken.
- Het verkleinkussen kan in de wasmachine op 30 °C worden gewassen.
- Een te lange blootstelling aan zon of warmte kan een verkleuring of vervorming van de onderdelen veroorzaken.

COMPOSICIÓN

Esquema general

- a. Respaldo
- b. Empuñadura del respaldo
- c. Profundidad del asiento
- d. Empuñadura del asiento
- e. Aro de estimulación
- f. Base rotatoria

- g. Asiento
- h. Arnés de seguridad
- i. Correas de hombro
- j. Correas de cintura
- k. Entrepierna
- l. Cojín reductor

- m. Funda
- n. Pestillo
- o. Puerto jack
- p. Caja de pilas
- q. Cable y adaptador (conexión a la red eléctrica)

Base

- 1. Botón marcha/parada
- 2. Botón + y -
- 3. Pilotos luminosos balanceo
- 4. Botón música

- 5. Botón volumen/seleccionar
- 6. Botón temporizador
- 7. Botón detector de movimientos

Entrada: 240 V/60 Hz
Salida: 5 V/1 A
Funciona con 4 pilas LR 14 (no proporcionadas)

INSTRUCCIÓN DE UTILIZACIÓN

A. INCLINACIÓN

Respaldo (a)

- Tire de la empuñadura del respaldo (b).
- Elija la posición de inclinación deseada.

Asiento (c)

- Tire de la empuñadura del asiento (d).
- Elija la posición de inclinación deseada.

B. ARO DE ESTIMULACIÓN (e)

- Coloque el aro de estimulación (e) en su base.
- Ajuste el aro de estimulación (e) en la posición deseada.
- Para retirar el aro de estimulación (e), tire hacia arriba pulsando la lengüeta.

C. ROTACIÓN 360°

- Mantenga firmemente la base rotatoria (f).
- Gire el asiento (g) hasta la posición deseada.

D. ARNÉS DE SEGURIDAD (h)

- Ensamble las correas del hombro (i), con las correas de cintura (j).
- Introduzca las correas ensambladas (i e j) en el arnés de la entrepierna (k) hasta oír un "clic".

E. COJÍN REDUCTOR (l)

- Pase cada tirante del arnés de seguridad (h) por las ranuras del cojín reductor (l).

F. INSTALACIÓN Y RETIRADA DE LA FUNDA (m)

- Para facilitar la retirada o la inserción de la funda (m), pliegue el respaldo (a) y el asiento (c) utilizando las dos empuñaduras del asiento (d) y del respaldo (b).
- **Para retirarla:** abra la cremallera de debajo de la funda (m). Retire la funda (m).
- **Para colocarla:** abra la cremallera de debajo de la funda (m). Introduzca las empuñaduras del asiento (d) y del respaldo (b) en las ranuras de la funda (m).

G. PUESTA EN TENSIÓN

Conexión al sector

- Introduzca el cable (q) en el puerto jack (o).

Funcionamiento con pilas (no proporcionadas)

- Equípese de un destornillador cruciforme (no proporcionado).
- Abra la caja de pilas (p).
- Introduzca las pilas en el buen sentido de la polaridad.
- Vuelva a cerrar la caja de pilas (p).

H. UTILIZACIÓN DE LA CAJA

Puesta en marcha/parada

- Pulse el botón marcha/parada (1).

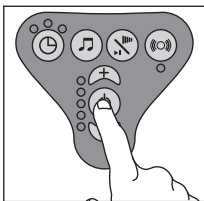

Velocidad de balanceo

- Compruebe que el pestillo (n) esté en posición baja.
- Para aumentar la velocidad de balanceo, pulse el botón + (2).
- Para disminuir la velocidad de balanceo, pulse el botón - (2).

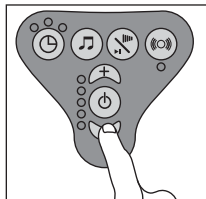
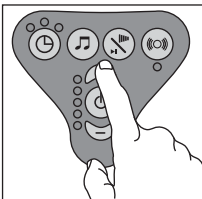
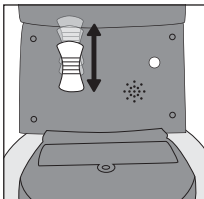

Músicas y volumen

- Pulse el botón música (4).
- Para seleccionar la música deseada, pulse rápidamente el botón volumen/selección (5).
- Para ajustar el volumen de la música, pulse más detenidamente el botón volumen/selección (5).

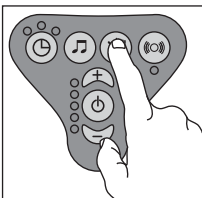
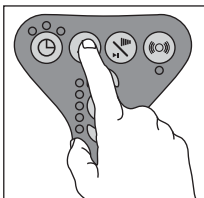

Minutero

- Compruebe que el pestillo (n) esté abierto.
- Para ajustar la duración de balanceo, consulte la tabla.

	x 1	x 2	x 3
	10 minutos	20 minutos	30 minutos
Duración de balanceo			

Detector de movimientos

- Pulse el botón detector de movimiento (7).



MANTENIMIENTO E INSTRUCCIÓN DE LAVADO

- Compruebe a menudo el balancín para asegurarse de que no haya tornillos flojos, piezas usadas, tejidos rasgados, o puntos descosidos.
- Mande sustituir o reparar las piezas si fuera necesario. Utilizar solamente piezas sueltas aconsejadas por Babymoov.
- El cojín reductor puede lavarse en lavadora a 30 °C.
- Una exposición excesiva al sol o al calor puede causar la decoloración o el alabeo de las piezas.

COMPOSIZIONE

Schema generale

- a. Schienale
- b. Impugnatura dello schienale
- c. Seduta
- d. Impugnatura della seduta
- e. Archetto stimolante
- f. Base rotante

- g. Sedile
- h. Bretella di sicurezza
- i. Cinghie della spalla
- j. Cintura in vita
- k. Cinghia inguinale
- l. Cuscino riduttore

- m. Fodera
- n. Chiavistello
- o. Porta Jack
- p. Vano delle pile
- q. Cavo e adattatore (collegamento alla rete elettrica)

Base

- 1. Bottone marcia /arresto
- 2. Bottone + e -
- 3. Spie luminose oscillazione
- 4. Bottone musica

- 5. Bottone volume / select
- 6. Bottone timer
- 7. Bottone rivelatore di movimenti

Input : 240 V / 60 Hz
Output : 5 V / 1 A
Funziona con 4 pile LR 14
(non fornite)

ISTRUZIONI D'UTILIZZO

A. INCLINAZIONE

Schienale (a)

- Tirate l'impugnatura dello schienale (b).
- Scegliete l'inclinazione preferita.

Seduta (c)

- Tirate l'impugnatura della seduta (d).
- Scegliete l'inclinazione preferita.

B. ARCHETTO STIMOLANTE (e)

- Inserite l'archetto stimolante (e) nella sua base.
- Adattate l'archetto stimolante (e) nella posizione preferita.
- Per rimuovere l'archetto stimolante (e), tiratelo verso l'alto premendo la linguetta.

C. ROTAZIONE 360°

- Tenete fermamente la base rotante (f).
- Fate ruotare il sedile (g) fino alla posizione preferita.

D. BRETILLA DI SICUREZZA (h)

- Assemblate le cinghie della spalla (i), con la cintura (j).
- Inserite le cinghie assemblate (i e j) nella cinghia inguinale (k) fino allo scatto (1 clic).

E. CUSCINO RIDUTTORE (l)

- Passate ogni capo della bretella di sicurezza (h) nelle aperture del cuscino riduttore (l).

F. POSA E RIMOZIONE DELLA FODERA (m)

- Per facilitare la rimozione o la posa della fodera (m), ripiegate lo schienale (a) e la seduta (c) mediante le impugnature della seduta (d) e dello schienale (b).
- **Per la rimozione:** aprite la cerniera sotto la fodera (m). Rimuovete la fodera (m).
- **Per la posa:** aprite la cerniera sotto la fodera (m). Inserite le impugnature della seduta (d) e dello schienale (b) nelle aperture della fodera (m).

G. MESSA SOTTO TENSIONE

Allacciamento alla rete

- Inserite il cavo (q) nella porta Jack (o).

Funzionamento con pile (non fornite)

- Munitevi di un cacciavite cruciforme (non fornito).
- Aprite il vano delle pile (p).
- Inserite le pile rispettando la polarità.
- Richiudete il vano delle pile (p).

H. UTILIZZO DELLA SCATOLA

Messa in marcia/arresto

- Premete il bottone marcia /arresto **(1)**.

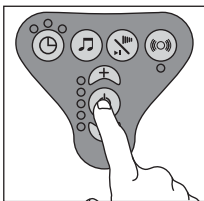

Velocità di oscillazione

- Verificate che il chiavistello **(n)** sia in posizione "bassa".
- Per aumentare la velocità di oscillazione, premete il bottone + **(2)**.
- Per diminuire la velocità di oscillazione, premete il bottone - **(2)**.

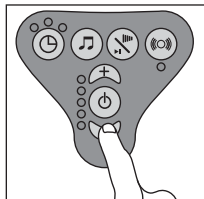
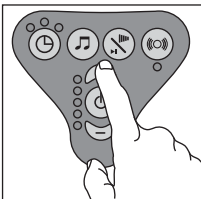
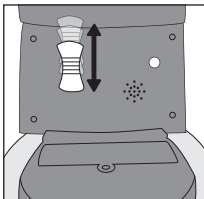

Musica e volume

- Premete il bottone «musica» **(4)**.
- Per selezionare la musica preferita premete rapidamente il bottone volume/select **(5)**.
- Per regolare il volume della musica, premete più a lungo il bottone volume/select **(5)**.

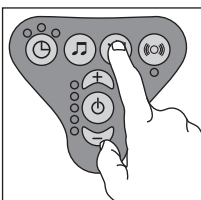
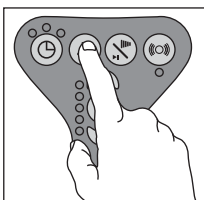

Timer

- Verificate che il chiavistello **(n)** sia aperto.
- Per regolare la durata dell'oscillazione, riferitevi alla presente tabella.

	 x 1	 x 2	 x 3
	10 minuti	20 minuti	30 minuti
Durata dell'oscillazione			

Rivelatore di movimenti

- Premete il bottone rivelatore di movimento **(7)**.



MANUTENZIONE E ISTRUZIONI DI LAVAGGIO

- Verificate spesso l'altalena per accertarvi che non vi siano viti allentate, pezzi logori, tessuti strappati, o punti scuciti.
- Fate sostituire o riparare i pezzi se necessario. Utilizzare solo i pezzi di ricambio consigliati da Babymoov.
- Il cuscino riduttore è lavabile in lavatrice a 30 °C.
- Un'eccessiva esposizione al sole o al calore può provocare lo scolorimento o la curvatura dei pezzi.

COMPOSIÇÃO

Esquema geral

- a. Esqueleto
- b. Alça do esqueleto
- c. Assento
- d. Alça do assento
- e. Arco com brinquedos
- f. Base rotatória

- g. Assento
- h. Arnês de segurança
- i. Cintas do ombro
- j. Cintas da cintura
- k. Entre as pernas
- l. Almofada

- m. Capa
- n. Fechoa
- o. Jaque de entrada
- p. Caixa para pilhas
- q. Cabo e transformador (ligação a uma tomada elétrica)

Base

- 1. Botão liga/desliga
- 2. Botão + e -
- 3. Luzes de balanço
- 4. Botão música

- 5. Botão volume / select
- 6. Botão timer
- 7. Botão detector de movimentos

Input : 240 V / 60 Hz
Output : 5 V / 1 A
Funciona com 4 pilhas LR 14
(não fornecidas)

INSTRUÇÃO DE UTILIZAÇÃO

A. INCLINAÇÃO

Esqueleto (a)

- Puxe a alça do esqueleto (b).
- Escolha a posição de inclinação desejada.

Assento (c)

- Puxe a alça do assento (d).
- Escolha a posição de inclinação desejada.

B. ARCO DE DESPERTAR (e)

- Insira o arco (e) na base.
- Ajuste o arco (e) na posição desejada.
- Para retirar o arco (e), puxe para cima, apertando a lingueta.

C. ROTAÇÃO 360°

- Segure firmemente a base rotatória (f).
- Gire o assento (g) até a posição desejada.

D. ARNÊS DE SEGURANÇA (h)

- Junte as cintas do ombro (i), com as cintas da cintura (j).
- Insira as cintas reunidas (i et j) no arnês entre as pernas (k) até escutar um « clique ».

E. ALMOFADA(l)

- Passe cada alça do arnês de segurança (h) nas fendas da almofada (l).

F. INSTALAÇÃO E RETIRADA DA CAPA (m)

- Para facilitar a retirada ou a inserção da capa (m), dobre o esqueleto (a) e o assento (c) com ajuda das alças do assento (d) e do esqueleto (b).
- Para a retirada : abra o zíper sob a capa (m). Remova a tampa (m).
- Para a instalação : abra o zíper sob a capa (m). Insira as alças do assento (d) e do esqueleto (b) nas fendas da almofada (m).

G. LIGAR

No gabinete

- Insira o cabo (q) na Jaque de entrada (o).

Funcionamento com pilhas (não fornecidas)

- Tenha em mãos uma chave de fenda Philips (não fornecida).
- Abra a caixa de pilhas (p).
- Insira as pilhas no sentido correto do pólo.
- Feche a caixa de pilhas (p).

H. UTILIZAÇÃO DA CAIXA DE COMANDO

Colocar em funcionamento/parar

- Pressione o botão liga/desliga (1).

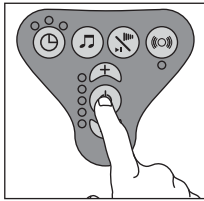

Velocidade do balanço

- Verifique que a trava (n) esteja na posição baixa.
- Para aumentar a velocidade do balanço, pressione o botão + (2).
- Para diminuir a velocidade do balanço, pressione o botão- (2).

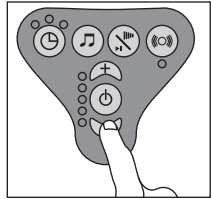
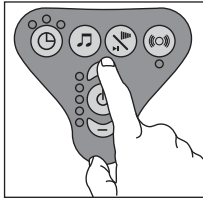
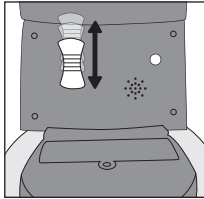

Músicas e volume

- Pressione o botão música (4).
- Para selecionar a música desejada, pressione rapidamente o botão volume/select (5).
- Para ajustar o volume da música, pressione mais longo o botão volume/select (5).

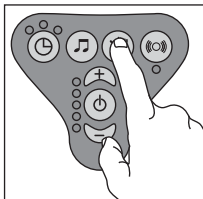
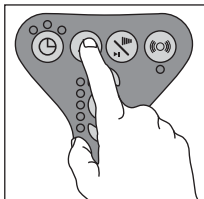

Temporizador

- Verifique que a trava (n) esteja destravada.
- Para ajustar o tempo do balanço, consulte o quadro.

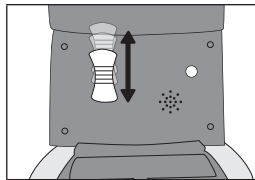

x 1



x 2

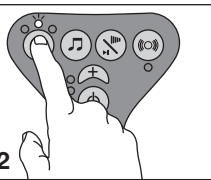

x 3

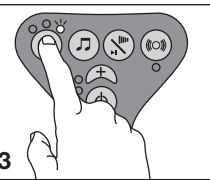

10 minutos

20 minutos

30 minutos

Tempo do balanço

Detector de movimentos

- Pressione o botão detector de movimento (7).



MANUTENÇÃO E INSTRUÇÃO DE LAVAGEM

- Verifique sempre que a balança, para se assegurar que não há parafusos frouxos, peças desgastadas, tecidos rasgados ou pontos descosturados.
- Substitua ou conserte as peças se necessário. Utilizar, apenas as peças avulsas aconselhadas por Babymoov.
- A almofada redutora pode ser lavada em máquina de lavar roupa a 30 °C.
- Uma exposição excessiva ao sol ou ao calor pode provocar a descoloração das peças.

SLOŽENÍ

Všeobecné schéma

- a. Opěrka
- b. Rukojeť opěrky
- c. Lehátko
- d. Rukojeť lehátka
- e. Hrací hrazdička
- f. Otočná základna

- g. Sedadlo
- h. Bezpečnostní pás
- i. Ramenní popruhy
- j. Popruhy kolem pasu
- k. Díl mezi nožičky
- l. Polštářek pro podporu nejmenších

- děti
- m. Potah
- n. Páčka
- o. Port jack
- p. Prostor na baterie
- q. Kabel a adaptér (pro připojení k síti)

Základna

- 1. Tlačítko zapnout/vypnout
- 2. Tlačítko + a –
- 3. Světelné kontrolky houpání
- 4. Tlačítko melodie

- 5. Tlačítko hlasitost /volba
- 6. Tlačítko časovače
- 7. Tlačítko detekce pohybu

Input: 240V / 60 Hz
 Output: 5V / 1 A
 Napájení: 4 baterie LR 14
 (nejsou součástí balení)

POKYNY K POUŽITÍ

A. SKLÁPĚNÍ

Opěrka (a)

- Zatáhněte za rukojeť opěrky (b).
- Zvolte požadovanou pozici sklonu.

Lehátko (c)

- Zatáhněte za rukojeť lehátka (d).
- Zvolte požadovanou pozici sklonu.

B. HRACÍ HRAZDIČKA (e)

- Vsuňte hrací hrazdičku do základny (e).
- Hrazdičku (e) nastavte do požadované pozice.
- Hrazdičku (e) lze vyjmout tahem směrem nahoru při stlačení jističího klínu.

C. ROTACE 360°

- Uchopte pevně otočnou bázi (f).
- Otočte sedátko (g) až do požadované pozice.

D. BEZPEČNOSTNÍ PÁS (h)

- Spojte ramenní popruhy (i) s popruhy kolem pasu (j).
- Vsuňte spojené popruhy (i et j) do pásu v části mezi nožičkami (k) tak, aby se ozvalo « cvaknutí ».

E. POLŠTÁŘEK PRO PODPORU NEJMENŠÍCH DĚTÍ (l)

- Provlékněte popruhy bezpečnostního pásu (h) otvory v polštářku (l).

F. NAVLÉKNUTÍ A ODSTRANĚNÍ POTAHU (m)

- Pro jednoduché odstranění nebo navléknutí potahu (m), složte opěrku (a) a lehátko (c) pomocí rukojetí lehátka (d) a opěrky (b).
- **Pro odstranění:** otevřete zdrhovadlo pod potahem (m). Svlekněte potah (m).
- **Pro navléknutí:** otevřete zdrhovadlo pod potahem (m). Provlékněte rukojeti lehátka (d) a opěrky (b) otvory v potahu (m).

G. NAPÁJENÍ

Připojení do sítě

- Vložte kabel (q) do port jack (o).

Funkce na baterie (nejsou součástí balení)

- Použijte křížový šroubovák (není součástí balení).
- Otevřete prostor pro baterie (p).
- Vložte baterie ve správném směru polarity.
- Zavřete prostor pro baterie (p).

H. POUŽITÍ SKŘÁNKY

Uvedení do chodu/vypnutí

- Stiskněte tlačítko zapnout/vypnout (1).

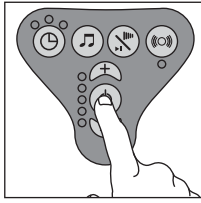

Rychlost houpání

- Zkontrolujte, zda je páčka (n) v dolní poloze.
- Pro zvýšení rychlosti houpání stlačte tlačítko + (2).
- Pro snížení rychlosti houpání stlačte tlačítko - (2).

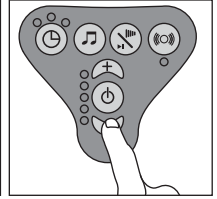
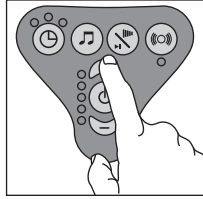
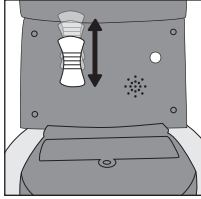

Melodie a hlasitost

- Stiskněte tlačítko melodie (4).
- Pro volbu požadované melodie stiskněte krátce tlačítko hlasitost/volba (5).
- Pro nastavení hlasitosti melodie podržte déle tlačítko hlasitost/volba (5).

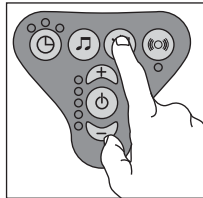
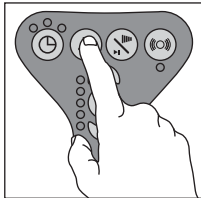

Časovač

- Ověřte, zda je páčka (n) odblokována.
- Pro seřízení délky houpání postupujte podle tabulky.

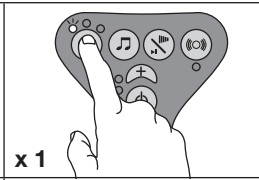
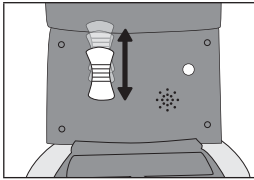

10 minut

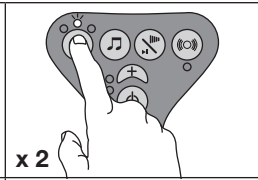

20 minut

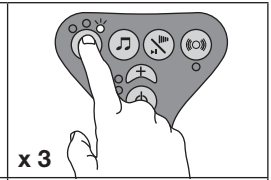

30 minut

Délka houpání

Detektor pohybu

- Stiskněte tlačítko detektor pohybu (7).

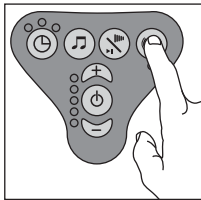

UDRŽBA A POKYNY PRO PRÁNÍ

- Pravidelně kontrolujte houpací lehátko a ujistěte se, zda nejsou uvolněné šrouby, opotřebená díly, roztržená látka nebo rozpárané stehy.
- V případě potřeby vyměňte či nechte opravit vadné díly. Použijte pouze náhradní díly doporučené výrobcem Babymoov.
- Podpůrný polštářek lze prát v pračce na 30 °C.
- Přílišné vystavování slunci nebo vysokým teplotám může způsobit vyblednutí nebo deformaci dílů.

TARTOZÉKOK

Általános séma

- a. Háttámla
- b. Háttámla fogantyúja
- c. Ülőke
- d. Ülőke fogantyúja
- e. Játékboarda
- f. Forgó alapegység

- g. Szék
- h. Biztonsági öv
- i. Váll heveder
- j. Derék heveder
- k. Lábközi heveder
- l. Fejtámla

- m. Védőhuzat
- n. Lakat
- o. Jack-port
- p. Elemdoboz
- q. Kábel és adapter
(hálózati csatlakozó)

Alapegység

- 1. Indító/leállító gomb
- 2. + és – gomb
- 3. Hintázást jelző fényjelző
- 4. Zene gomb

- 5. Hangerősség/ select gomb
- 6. Időbeállító gomb
- 7. Mozgásérzékelő gomb

Bemenet (Input) : 240 V / 60 Hz
Kimenet (Output) : 5 V / 1 A
4 darab LR 14-os elemmel működik
(nem tartozék)

HASZNÁLATI ÚTASÍTÁS

A. BILLENTÉS

Háttámla (a)

- Húzza meg a háttámla fogantyúját (b).
- Válassza ki a billentés pozícióját.

Ülőke (c)

- Húzza meg az ülőke fogantyúját (d).
- Válassza ki a billentés pozícióját.

B. JÁTÉKBORDA (e)

- Illessze be a játékboardát (e) az alapegységbe.
- Állítsa be a játékboardát (e) az óhajtott pozícióba.
- Hogy a játékboardát kivegye (e), húzza felfele lenyomva a kis rögzítő fülecskét.

C. 360°-os ELFORGATÁS

- Tartsa erősen a forgó alapegységet (f).
- Forgassa el a széket (g) az óhajtott pozíció eléréséig.

D. BIZTONSÁGI ÖV (h)

- Illessze egybe a váll hevedereket (i) a derék hevederekkel (j).
- Dugja be az összeillesztett hevedereket (i et j) a lábközi hevederbe (k) amíg egy kattantást hall.

E. FEJTÁMLA (l)

- Dugja be a biztonsági övek mindegyik pántját (h) a fejtámla réseibe (l).

F. A VÉDŐHUZAT FEL- ÉS LEHÚZÁSA (m)

- Hogy megkönnyítse a védőhuzat (m) le- és felhúzását, hajtsa le a fejtámlát (a) és az ülőkét (c) az ülőke fogantyújának (d) és a háttámla fogantyújának (b) segítségével.
- **A lehúzáshoz** : húzza ki a villámzárat (m). Vegye le a védőhuzatot (m).
- **Felhúzáshoz** : húzza ki a villámzárat (m). Dugja be az ülőke (d) és a háttámla (b) fogantyúját a védőhuzat réseibe (m).

G. FESZÜLTÉG ALÁ HELYEZÉS

Hálózatra kapcsolás

- Helyezze be az kábelt (q) a Jack-port (o).

Elemmel működtetés (nem tartozék)

- Használjon egy csillag csavarhúzó (nem tartozék).
- Nyissa ki az elemdobozt (p).
- Helyezze be az elemeket a megfelelő polarításba.
- Zárja be az elemdobozt (p).

H. A VEZÉRLŐ DOBOZ HASZNÁLATA

Indítás/leállítás

- Nyomja meg az indítás/leállítás gombot (1).

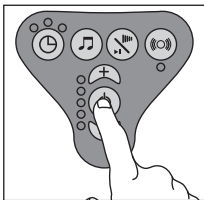

A hintázás sebessége

- Ellenőrizze, hogy a zárólatat (n) alacsony pozícióban legyen.
- A hintázás sebességének növeléséhez, nyomja meg a + gombot (2).
- A hintázás sebességének csökkentéséhez, nyomja meg a - gombot (2).

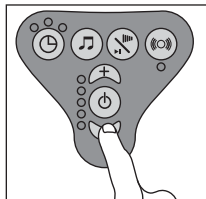
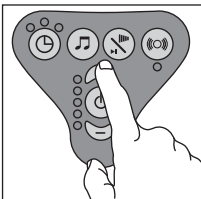
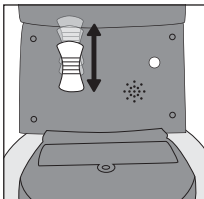

Zene és hangerősség

- Nyomja meg a zene gombot (4).
- Az óhajtott zene kiválasztásához, nyomja meg röviden a hangerősség/select gombot (5).
- A zene hangerősségének kiválasztásához, nyomja meg hosszabban a hangerősség/select gombot (5).

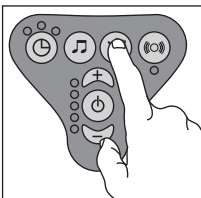
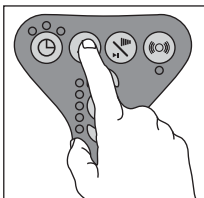

Időmérő

- Ellenőrizze, hogy a zárólatat (n) nyitva legyen.
- A hintázás időtartamának beállításához, nézze az alábbi táblázatot.

	x 1	x 2	x 3
	10 perc	20 perc	30 perc
Hintázás időtartama			

Mozgásérzékelő

- Nyomja meg a mozgásérzékelő gombot (7).



ÁPOLÁS ÉS MOSÁSI JAVASLATOK

- Ellenőrizze gyakran a hintaágyat, hogy nincsen-e egy csavar meglazulva, vagy egy alkatrész megrongálódva, hogy a textil nincsen-e elszakadva, vagy egy varrat megbomolva.
- Szükség esetén cseréltesse ki vagy javítsa meg az alkatrészeket. Ne használjon csak a Babymoov által ajánlott alkatrészeket.
- A szűkítő párna mosógépben 30 °C-on mosható.
- A hintaágy fokozott napra vagy hő közelébe helyezése a színek kifakulását vagy az alkatrészek elhomályosodását okozhatja.

ALCĂȚUIRE

Componente

- | | | |
|------------------------------|--|--|
| a. Spătar | g. Scaun | m. Husă |
| b. Mânerul spătarului | h. Ham de siguranță | n. Sistem de blocare |
| c. Sezutul | i. Curele pentru umeri | o. Port tip Jack |
| d. Mânerul șezutului | j. Curele pentru mijloc | p. Compartiment pentru baterii |
| e. Bara cu jucării | k. Curea de reținere între picioare | q. Cablu și adaptor
(conexiune la rețea) |
| f. Baza rotativă | l. Pernuță-reductor | |

Baza

- | | | |
|----------------------------------|----------------------------------|--|
| 1. Buton pornire/oprire | 5. Buton volum / select | Input : 240 V / 60 Hz |
| 2. Buton + și - | 6. Buton timer | Output : 5 V / 1 A |
| 3. LED indicator legănare | 7. Buton detector mișcare | Funcționează cu 4 baterii LR 14
(nu sunt incluse) |
| 4. Buton muzică | | |

INSTRUCȚIUNI DE UTILIZARE

A. INCLINAREA

Spătar (a)

- Acționați mânerul spătarului (b).
- Alegeți poziția de înclinare dorită.

Sezutul (c)

- Acționați mânerul șezutului (d).
- Alegeți poziția de înclinare dorită.

B. BARA CU JUCĂRII (e)

- Introduceți bara cu jucării (e) în bază.
- Reglați bara cu jucării (e) în poziția dorită.
- Pentru a scoate bara de jucării (e), apăsați butonul și trageți în sus de bară în același timp.

C. ROTATIE 360°

- Tineți bine baza rotativă (f).
- Rotiți scăunelul (g) în poziția dorită.

D. HAMUL DE SIGURANTA (h)

- Atașați curelele pentru umeri (i) de centura pentru mijoc (j).
- Atașați hamul prins astfel (i et j) de cureaua hamului ce trece între picioare (k); trebuie să auziți un « clic ».

E. PERNUTA-REDUCTOR (l)

- Treceți cureaua hamului de siguranță (h) prin orificiile pernuței-reductor (l).

F. FIXAREA SI SCOATEREA HUSEI (m)

- Pentru a ușura scoaterea și respectiv fixarea husei (m), pliați spătarul (a) și șezutul (c) cu ajutorul mânerului șezutului (d) și al spătarului (b).
- Pentru a scoate husa: deschideți fermoarul husei (m). Scoateți husa (m).
- Pentru fixarea husei: deschideți fermoarul husei (m). Treceți mânerul șezutului (d) și al spătarului (b) prin orificiile husei (m).

G. PORNIREA LEAGANULUI

Conectarea la priză

- Introduceți cablul (q) în mufa port tip Jack (o).

Funcționarea cu baterii (nu sunt incluse)

- Utilizați o șurubelniță cruciformă (nu este inclusă)
- Deschideți compartimentul pentru baterii (p).
- Introduceți bateriile respectând polaritatea indicată.
- Închideți capacul compartimentului pentru baterii (p).

H. FUNCȚIILE CUTIEI ELECTRONICE

Pornire/oprire

- Apăsați butonul pornire/oprire (1).

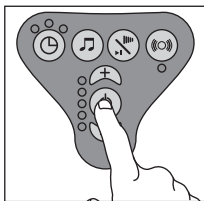

Viteza de legănare

- Verificați că butonul pentru blocare (n) este orientat în jos.
- Pentru a crește viteza de legănare apăsați butonul + (2).
- Pentru a încetini legănarea apăsați butonul - (2).

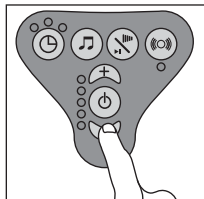
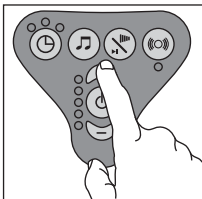
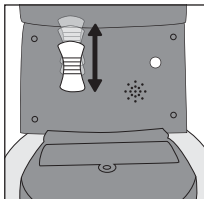

Alegerea melodiilor și reglarea volumului

- Apăsați butonul pentru a porni muzica (4).
- Pentru a alege melodia dorită, apăsați scurt butonul volum/select (5).
- Pentru a regla volumul, apăsați lung butonul volum/select (5).

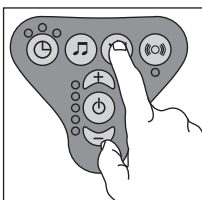
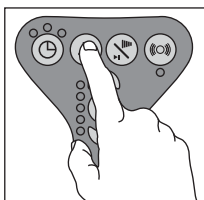

Setarea duratei de legănare

- Verificați că sistemul de blocare (n) este dezactivat.
- Pentru a seta durata de legănare consultați tabelul.

	x 1	x 2	x 3
	10 minute	20 minute	30 minute
Durata de legănare			

Detectorul de mișcare

- Apăsați butonul detector de mișcare (7).



ÎNTREȚINERE ȘI INSTRUCȚIUNI DE SPĂLARE

- Verificați frecvent leagănul pentru a vă asigura că nu prezintă piese slăbite sau uzate, că materialul nu este rupt sau descusut.
- Schimbați sau reparați componentele dacă este necesar. Folosiți doar piese de schimb aprobate de Babymoov.
- Perna de adaptare a înălțimii poate fi spălată la 30 °C în mașina de spălat.
- Expunerea excesivă la soare sau la căldură poate provoca decolorarea sau deformarea pieselor componente.

ELEMENTY

Schemat

- a. Oparcie
- b. Uchwyt oparcia
- c. Siedzisko
- d. Uchwyt siedziska
- e. Pałak
- f. Baza obrotowa

- g. Siedzenie
- h. Pasy bezpieczeństwa
- i. Paski do zakładania na ramię
- j. Uprząż na pas
- k. Uprząż między nogami
- l. Poduszka z wypełnieniem

- m. Pokrowiec
- n. Zatrzask
- o. Gniazdo Jack
- p. Obudowa na baterie
- q. Kabel i adapter (połączenie sieciowe)

Baza

- 1. Przycisk włącz/wyłącz
- 2. Przycisk + i -
- 3. Kontrolki świetlne kotłowania
- 4. Przycisk melodyjek

- 5. Przycisk głośność / wybierz
- 6. Przycisk timera
- 7. Przycisk wykrywania ruchu

Input : 240 V / 60 Hz
 Output : 5 V / 1 A
 Zasilane 4 bateriami LR 14
 (nie znajdują się w zestawie)

INSTRUKCJA UŻYTKOWANIA

A. NACHYLENIE

Oparcie (a)

- Pociągnąć za uchwyt oparcia (b).
- Wybrać żadaną pozycję nachylenia.

Siedzisko (c)

- Pociągnąć za uchwyt siedziska (d).
- Wybrać żadaną pozycję nachylenia.

B. PAŁĄK (e)

- Pałak (e) wcisnąć w odpowiedniej pozycji w podstawę.
- Dopasować pozycję pałaka (e).
- Aby zdjąć pałak (e), należy pociągnąć go do góry naciskając od wewnętrznej strony.

C. OBRÓT O 360°

- Przytrzymać stabilnie podstawę obrotową (f).
- Obrócić siedzenie (g) aż do żądanej pozycji.

D. PASY BEZPIECZEŃSTWA (h)

- Zebrać pasy na ramiona (i) z uprzążą na pas (j).
- Pasy razem (i + j) włożyć w uprząż na nogi (k), kliknięcie oznacza prawidłowe zamknięcie.

E. PODUSZKA Z WYPEŁNIENIEM (l)

- Każdą szelkę pasów bezpieczeństwa (h) przełożyć przez poduszkę z wypełnieniem (l).

F. ZAKŁADANIE I ZDEJMOWANIE POKROWCA (m)

- Aby ułatwić zdejmowanie lub zakładanie pokrowca (m), złożyć oparcie (a) i siedzisko (c) przy użyciu uchwytów siedziska (d) i oparcia (b).
- Zdejmowanie pokrowca: otworzyć zamek znajdujący się pod pokrowcem (m). Zdjąć pokrowiec (m).
- Zakładanie pokrowca: otworzyć zamek znajdujący się pod pokrowcem (m). Wsunąć uchwyty siedziska (d) i oparcia w wyżłobienie pokrowca (m).

G. PODŁĄCZANIE DO ZASILANIA

Podłączenie do sieci

- Kabel (q) włożyć do gniazdo Jack (o).

Zasilanie bateryjne (baterie nie znajdują się w zestawie)

- Przygotować śrubokręt krzyżakowy (nie znajduje się w zestawie).
- Otworzyć obudowę baterii (p).
- Włożyć baterie zgodnie z ich polaryzacją (+/-).
- Zamknąć obudowę baterii (p).

H. STEROWANIE

Załączanie / wyłączenie

- Nacisnąć na przycisk włącz/wyłącz (1).

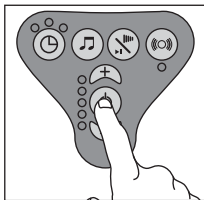

Prędkość kołysania

- Sprawdzić czy zatrząsk (n) znajduje się w pozycji dolnej.
- Aby zwiększyć prędkość kołysania, nacisnąć na przycisk + (2).
- Aby zmniejszyć prędkość kołysania, nacisnąć na przycisk - (2).

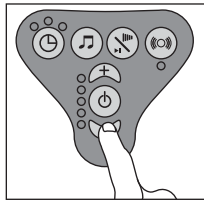
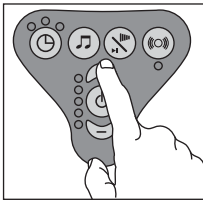
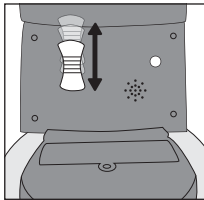

Melodyki i głośność

- Nacisnąć na przycisk melodyjki (4).
- Aby wybrać melodyjkę nacisnąć szybko na przycisk głośność/select (5).
- Aby ustawić żądaną głośność melodyjki, nacisnąć dłużej na przycisk głośność /select (5).

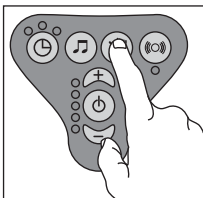
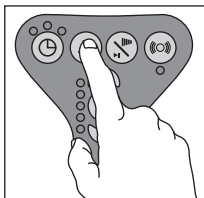

Regulacja minutnika

- Sprawdzić czy zatrząsk (n) jest odblokowany.
- Ustawianie czasu trwania kołysania zgodnie z tabelą.

	x 1	x 2	x 3
	10 minut	20 minut	30 minut
Czas kołysania			

Wykrywanie ruchu

- Nacisnąć na przycisk wykrywania ruchu (7).



KONSERWACJA I INSTRUKCJE DOTYCZĄCE PRANIA

- Często sprawdzać huśtawkę: dokręcenie śrub, zużycie się części, rozdarcie materiału lub luźne szwy.
- Jeśli to niezbędne zastąpić lub naprawić elementy. Korzystać tylko z elementów rekomendowanych przez Babymoov.
- Poduszkę redukcyjną można prać w pralce w 30 °C.
- Ekspozycja na działanie słońca lub źródła ciepła może spowodować odbarwienie lub odkształcenie się elementów.

BESTANDDELE

Samlet tegning

- a. Rygstød
- b. Håndtag til rygstykket
- c. Base
- d. Håndtag til sædet
- e. Aktivitetsbue
- f. Drejelig sokkel

- g. Sæde
- h. Sikkerhedssele
- i. Skulderremme
- j. Bælteremme
- k. Skridtsele
- l. Indsatspude

- m. Betræk
- n. Lukkemekanisme
- o. Jack-port
- p. Batteri-rum
- q. Kabel og adapter (netforbindelse)

Base

- 1. Tændt/slukket kontakt
- 2. + og – kontakt
- 3. Indikatorlamper gyngning
- 4. Musik knap

- 5. Volumen / valg knap
- 6. Timer knap
- 7. Bevægelsesdetektor knap

Input: 240 V / 60 Hz
 Output: 5 V / 1 A
 Fungerer med 4 batterier LR 14
 (ikke indbefattet)

BRUGSANVISNING

A. HÆLDNING

Rygstød (a)

- Træk rygstødetets håndtag (b).
- Vælg hældningsposition.

Base (c)

- Træk i basens håndtag (d).
- Vælg hældningsposition.

B. AKTIVITETSBUEN (e)

- Sæt aktivitetsbuen (e) på plads i basen.
- Indstil aktivitetsbuen (e) til den ønskede position.
- For at fjerne aktivitetsbuen (e), trækkes der opad samtidigt med at der trykkes på tappen.

C. 360° DREJNING

- Hold den drejefoden fast (f).
- Drej sædet (g) rundt til den ønskede position.

D. SIKKERHEDSSELE (h)

- Hold skulderremmene (i) fast sammen med bæltelemmene (j).
- Sæt remmene samlet (i og j) skridtselen (k) indtil der høres et « klik ».

E. INDSATSPUDEN (l)

- Før hver af sikkerhedsselens remme (h) igennem slidserne i indsatspuden (l).

F. PÅSÆTNING OG AFTAGNING AF BETRÆK (m)

- For at sætte betræk (m) på eller tage det af, foldes rygstød (a) base (c) mod hinanden ved hjælp, af håndtagene i basen (d) og rygstødet (b).
- **Aftagning:** zipperen under betrækket (m) åbnes. Betrækket tages af (m).
- **Påsætning:** zipperen under betrækket (m) åbnes. Håndtagene i basen (d) og rygstødet (b) føres ind i slidserne i betrækket (m).

G. START

Tilslutning til el nettet

- Sæt kablet (q) på plads i Jack-port (o).

Batterifunktion (batterier ikke indbefattet)

- Brug en krydsskærvsskruetrækker (ikke indbefattet).
- Luk batterirummet op (p).
- Sæt batterierne i med korrekt polaritet.
- Luk batterirummet igen (p).

H. BRUG AF FJERNSTYRING

Tænd/sluk

- Tryk på tændt/slukket knappen (1).

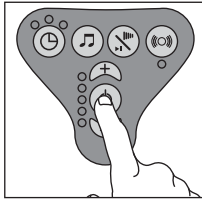

Gyngerytme

- Kontroller at låsemekanismen (n) er i lav position.
- For hurtigere gyngerytme tryk på + knappen (2).
- For langsommere gyngerytme tryk på - knappen (2).

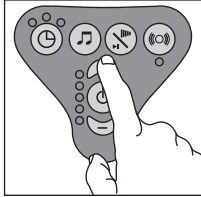
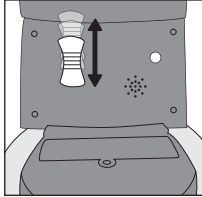

Musik og volumen

- Tryk på musik knappen (4).
- For valg af den ønskede musik, hurtigt tryk på volumen/valg knappen (5).
- For indstilling af volumen, langt tryk på volumen/ valg knappen (5).

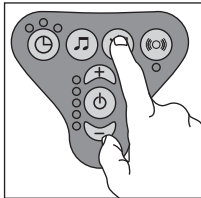
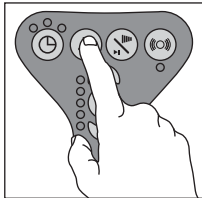

Timer

- Kontroller at låsemekanismen (n) er åben.
- For indstilling af gyngetid se tavlen.

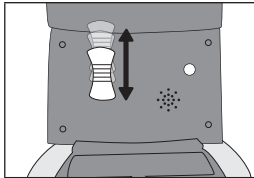

x 1		x 2		x 3	
	10 minutter		20 minutter		30 minutter
Gyngetid					

Bevægelsesdetektor

- Tryk på bevægelsesdetektor knappen (7).

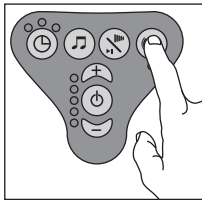

VEDLIGEHOLDELSE OG VASKE INSTRUKS

- Kontroller regelmæssigt at der ikke er noget i vejen med gyngen: løse skruer, slidte dele, rifter i stof eller sømme der er gået op.
- Udskift eller reparer dele efter behov. Brug kun de dele der anbefales af Babymoov.
- Indsatsen kan vaskes i vaskemaskinen ved 30 °C.
- Overdreven udsættelse for solskin eller varme kan medføre falming eller slør i visse dele.

H. استخدام الغطاء

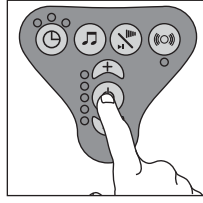

البدء/الإيقاف

• اضغط زر البدء/الإيقاف (1).

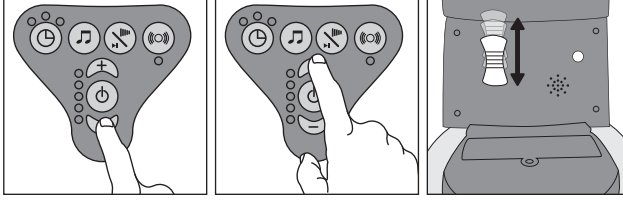

سرعة الهز

- افحص القفل (n) في وضع الأسفل.
- لزيادة سرعة الهز، اضغط على زر + (2).
- لخفض سرعة الهز، اضغط على زر- (2).

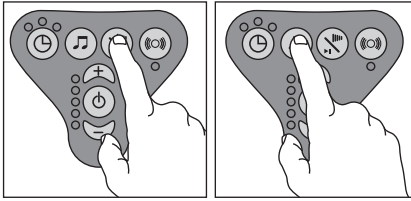

الضبط والدرجة

- اضغط على زر الموسيقى (4).
- لاختيار الدرجة المطلوبة سريعاً اضغط زر الدرجة/الاختيار (5).
- لتحديد درجة الموسيقى، اضغط زر الدرجة/ الاختيار مطوئاً (5).

المؤقت

- افحص القفل (n) بأنه غير مغلق.
- لتحديد مدة الهز، راجع الجدول.

 x 3	 x 2	 x 1	
30 دقائق	20 دقائق	10 دقائق	
مدة الهز			

كاشف الحركة

• اضغط على زر كاشف الحركة (7).

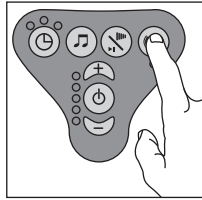

تعليمات التنظيف والصيانة

- افحص أرجوحة السيرير دوئماً للتأكد من عدم وجود أي مسامير غير مثبتة أو عدم وجود مكونات أو اقمشة تالفة أو خياطة غير مثبتة.
- استبدل أو أصلح المكونات عند اللازم. استخدم فقط قطع الغيار التي يوصي بها منتج بيبي موف.
- تعتبر المبخدة المقواه قابلة للغسل على درجة حرارة 30°C.
- قد يتسبب التعرض المفرط للحرارة أو السخونة في تغيير لون مكونات السيرير أو تشوه شكلها.

التركيب

m. الغطاء	g. المقعد	المخطط العام
n. القفل	h. حزام الأمان	a. الخلف
o. منفذ اتصال	i. شرائط الكتف	b. مقبض الخلف
p. مكان البطاريات	j. شرائط الخصر	c. قاعدة الكرسي
q. كابل اس بي والموائم (مأخذ التوصيل الرئيسي)	k. نقطة الارتكاز	d. مقبض قاعدة الكرسي
	l. المدخلة المخففة للضغط	e. قوس التعلم المبتكر
		f. قاعدة الدوران

الإدخال: 240 فولت/60 هرتز
المخرجات: 5 فولت/ 1 أمبير
يعمل مع بطارية بحجم 4 x LR14
(غير موردة مع الجهاز)

5. زر الدرجة/الاختيار
6. زر المؤقت
7. زر كاشف الحركة

القاعدة
1. زر التشغيل/التوقف
2. زر + و -
3. أضواء مؤشر الهز
4. زر الموسيقى

تعليمات للاستخدام

A. الميل

(a) الخلف

- اسحب مقبض الخلف (b)
- اختر درجة الميل المطلوبة

قاعدة الكرسي (c)

- اسحب مقبض قاعدة الكرسي (d)
- اختر درجة الميل المطلوبة

B. قوس التعلم المبكر (e)

- ادخل قوس التعلم المبكر (e) في قاعدته
- اضبط قوس التعلم المبكر (e) على الوضع المطلوب.
- لرفع قوس التعلم المبكر (e) اسحبه بالضغط على العلامة

C. الدوران 360 درجة متوية

- امسك قاعدة الدوران بإحكام (f) - ضع الكرسي (g) على الارتكاز في الوضع المطلوب.

D. حزام السلامة (h)

- اجمع شرائط الكتف (i) مع شرائط الخصر (j). ضع الشرائط المجمع (i) و (j) في حزام نقطة الارتكاز (k) حتى صدور «نقرة».

E. اضغط على مدخة الوصلة (l)

- اضغط على كل شريط كتفي لحزام الأمان (h) في فتحات مدخة خفض الضغط (l).

F. وضع وسحب الغطاء (m)

- لتسهيل إزالة أو وضع الغطاء (m) قم بطي الظهر مرة أخرى (a) وقاعدة الكرسي (c) بمساعدة مقبض قاعدة الكرسي (d) والظهر (b).
- السحب: افتح السحب تحت الغطاء (m) واسحب الغطاء (m).
- الوضع: افتح السحاب تحت الغطاء (m). ضع مقبض قاعدة الكرسي (d) وأرجع (b) في فتحات الغطاء (m).

G. التشغيل

وصل الجهاز بالمأخذ الرئيسي

- ضع كابل (q) في بوابة اتصال الصغيرة (o).
- العمل مع البطاريات (غير موردة مع الجهاز)
- احضر مفك بطربوش (غير مورد مع الجهاز). افتح مكان البطارية (p).
- ضع البطاريات مع مراعاة القطبية. أغلق مكان البطارية (p)



GARANTIE A VIE* LIFETIME WARRANTY*

FR.

* **Garantie à vie.** Enregistrement sous 2 mois. Voir conditions sur le site web Babymoov.

DE.

* **Lebenslange Garantie.** Registrierung innerhalb von 2 Monaten. Nähere Informationen entnehmen Sie der Babymoov-Website.

ES.

* **Garantía de por vida.** Registrar en los 2 meses posteriores a la fecha de compra. Consulte las condiciones en la web de Babymoov.

PT.

* **Garantia vitalicia.** Esta garantia é subordinada a determinadas condições. A lista de países envolvidos, prazos de ativação e informações online no seguinte endereço: www.service-babymoov.com

HU.

* **Örökélet Garancia.** A garancia teljesülése bizonyos feltételekhez kötött. Az érintett országok listájával, aktiválási idők és online információk az alábbi címen: www.service-babymoov.com honlapon olvashat.

PL.

* **Dożywotnia gwarancja.** Gwarancja ta podlega pewnym warunkom. Lista krajów, termin aktywacji i informacje on-line pod następującym adresem: www.service-babymoov.com

AR.

* **ضمان مدى الحياة.** يخضع الضمان للبنود والشروط. يمكنكم الاطلاع على قائمة الدول المشمولة بالضمان ولتفعيله ومزيد من المعلومات على الرابط الإلكتروني التالي: www.service-babymoov.com

EN.

* **Lifetime warranty.** Register within 2 months. See conditions at babymoov.co.uk.

NL.

* **Levenslange garantie.** Registratie binnen de 2 maanden. Voorwaarden beschikbaar op de Babymoov website.

IT.

* **Garanzia a vita.** La presente garanzia è subordinata a determinate condizioni. Elenco degli Paesi interessati, tempi di attivazione e informazioni on-line al seguente indirizzo: www.service-babymoov.com

CZ.

* **Doživotní záruka.** Tato záruka podléhá určitým podmínkám. Seznam zainteresovaných zemí, lhůta pro aktivaci záruky a on-line informace na adrese: www.service-babymoov.com

RO.

* **Garantie pe viață.** Această garanție este supusă anumitor condiții. Lista țării interesate, modul de activare și alte informații sunt disponibile la adresa următoare: www.service-babymoov.com

DK.

* **Livstidsgaranti.** Denne garanti er underlagt visse betingelser. Liste over inkluderede lande, aktivering og informationer kan fås på følgende adresse: www.service-babymoov.com